

Užitková vozidla



BG-B

Mehrzweck-Fett

- ⊗ Multi-purpose Grease
- ⊗ Smar universalny
- ⊗ Všeobecný tuk
- ⊗ Grasso multuso
- ⊗ Všeobecné Mazadlo
- ⊗ Grasa multiuso
- ⊗ Všeobecná masť
- ⊗ Všeobecná masť
- ⊗ graisse universelle

BG-Y

Mehrzweck-Fett

- ⊗ Multi-purpose Grease
- ⊗ Smar universalny
- ⊗ Všeobecný tuk
- ⊗ Grasso multuso
- ⊗ Všeobecné Mazadlo
- ⊗ Grasa multiuso
- ⊗ Všeobecná masť
- ⊗ Všeobecná masť
- ⊗ graisse universelle

01

Vícekomorové světlo MAN

LC8 s reflexní plochou, modrým sklem svítilny a připojovacím konektorem AMP 1.5 na straně

č. zboží

1006-47-11	Levostranné s osvětlením registrační značky
1006-47-12	Pravostranné bez osvětlení registrační značky
1006-47-111	Sklíčko na světlo levé červené/modré
1006-47-121	Sklíčko na světlo pravé červené/modré
1006-47-112	Sklíčko na světlo levé červené/bílé
1006-47-122	Sklíčko na světlo pravé červené/bílé

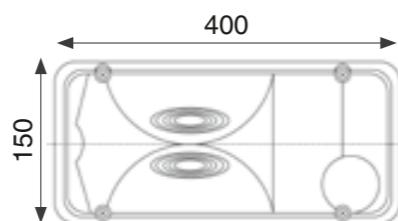

01

02

6komorové světlo MAN

s kompaktní zástrčkou MAN uprostřed, možnost přestavění na LED techniku s objímkou Glowpoint (3720-075-15)

č. zboží

1006-36-292	Sklo svítilny s odrazovým sklem
1006-41-11	vpravo, s kompaktní zástrčkou MAN bez osvětlení SPZ
1006-41-12	vlevo s osvětlením SPZ a s kompaktní zástrčkou MAN

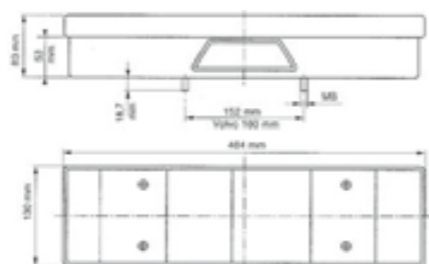

02

03

Sklíčko na světlo s odrazovým sklíčkem pro 6komorové světlo TGA

č. zboží

1006-36-292	Sklo svítilny s odrazovým sklem
-------------	---------------------------------

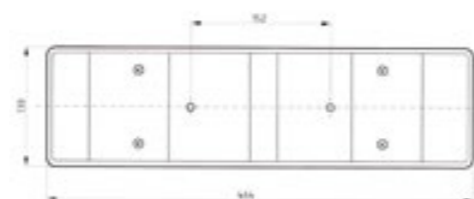

03

04

6komorové světlo

Mercedes-Benz Actros s boční kompaktní zástrčkou, možnost přestavění na LED techniku s objímkou Glowpoint (3720-075-15)

č. zboží

1006-37-11	vlevo, s osvětlením SPZ
1006-37-12	vpravo, bez osvětlení SPZ
1006-36-191	Sklo svítilny levé
1006-36-192	Sklo svítilny pravé

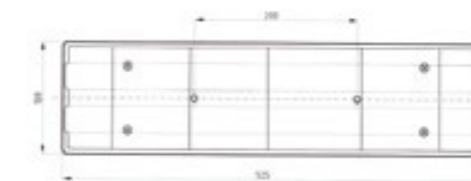

04

05

Vícekomorová svítilna

Mercedes-Benz Atego se zadní nakládací rampou s připojením s konektorem na zadní straně pláště

č. zboží

1006-46-21	vpravo/vlevo bez osvětlení SPZ
1006-46-22	Levostranné s osvětlením registrační značky
1006-46-29	Sklo svítilny pravé/ levé



05

06

Vícekomorové světlo (Europoint I)

č. zboží

1006-39-11	vlevo s osvětlením SPZ (ucpávka)
1006-39-21	pravá (zátková zdiřka)
1006-39-31	vlevo s kompaktní zástrčkou a osvětlení SPZ
1006-39-41	Pravostranná s kompaktním konektorem
1006-39-51	Sklíčko na světlo pro Vícekomorové světlo Europoint

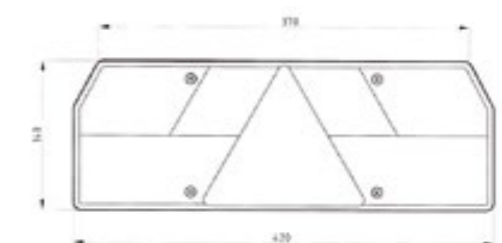

06



01

Vícekomorové světlo (Europoint II)
se 7pólovou centrální zástrčkou

č. zboží

1006-39-61	levé
1006-39-71	pravé
1006-39-81	Sklo svítilny

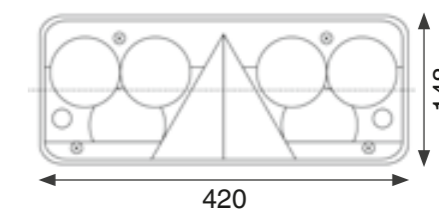

01

02

Koruna 5komorové světlo

Zpětné světlo, s flexibilním ramenem obrysového světla

► Popis produktu

- s integrovanou trojúhelníkovou odrazkou
- Možnost připojení je uprostřed na zadní straně 7pólového Kompaktní zástrčky

č. zboží

1006-46-32	pravé
1006-46-33	levá
1006-46-321	Sklo svítilny pravé
1006-46-331	Sklo svítilny levé



02

03

Sklo 5komorového světla

Odrazka

► Popis produktu

- s bočním oranžovým označovacím světlem
- s integrovanou trojúhelníkovou odrazkou
- Možnost připojení je uprostřed na zadní straně jako kompaktní zástrčka

č. zboží

1006-46-321	Sklo svítilny pravé
1006-46-331	Sklo svítilny levé



03

01

5komorové světlo

univerzální se zátkovou zdířkou

č. zboží

1006-35-11	Levostranné s osvětlením registrační značky
1006-35-12	vlevo bez osvětlení SPZ
1006-35-13	Pravostranné bez osvětlení registrační značky
1006-35-19	Sklíčko na světlo pro 5komorové světlo

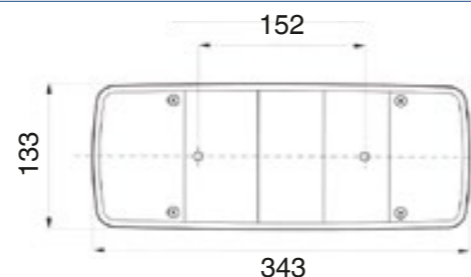

02

Sklíčko na světlo pro 3komorové světlo

univerzální se zátkovou zdířkou

č. zboží

1006-33-19	Sklo svítily
------------	--------------

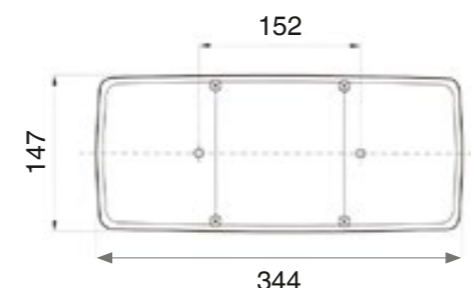

03

4komorové světlo

MB-Krone-Schmitz

č. zboží

1006-34-11	vlevo s koncovým mlhovým světlem
1006-34-12	vpravo se zpětným couvací světlem

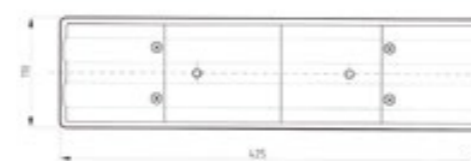

04

Vícekomorové světlo Europoint II

Provedení Schmitz, testováno ADR

► **Popis produktu**

- s vzhledem čirého skla, s integrovanou trojúhelníkovou odrazkou
- Brzdové světlo, směrové světlo, koncové mlhové světlo, couvací světlo osazené žárovkami
- Koncové světlo osazené LED žárovkou
- všechny funkce možné i s LED technologií
- 4 x dvoupólové přípojky na zadní straně pro dodatečné funkce (zástrčky ASS1 / ASS2)
- 1 x 7pólový centrální zástrčka, středová (zástrčka ASS2)
- Rozměry:
 - Š = 420 mm
 - V = 148 mm
 - H = 85 mm



č. zboží

1006-48-11	vlevo
1006-48-12	vpravo

05

zástrčka sada na multi opravy

7pólový

► **Popis produktu**

- tyto 7pólové kompaktní zástrčky jsou potřeba pro montáž zpětných světel Europoint I a II
- a jsou vhodné jak na levou (žlutou), tak na pravou (zelenou) stranu
- je potřeba pro tato vícekomorová světla: Vícekomorové světlo Europoint I (č. zboží: 1006-39-31, 1006-39-41) Vícekomorové světlo Europoint II (č. zboží: 1006-39-61, 1006-39-71)

č. zboží

1006-46-30	vlevo
1006-46-31	vpravo





01
Komorová svítlna LED
Univerzální pro návěsy

č. zboží

1004-80-1	pravé
1004-80-2	levé

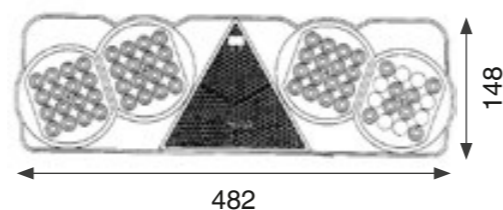

02
LED vícekomorové světlo
Univerzální

č. zboží

1004-70-1	Koncové mlhové světlo
1004-70-2	couvací světlo
1004-70-3	Multifunkční světlo (směrovka, brzdové světlo, koncové světlo) (Blinker, Bremslicht, Schlusslicht)

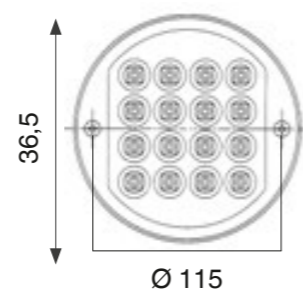

03
Osvětlení registrační značky
12-24 V, černé

► č. zboží 1006-10-22

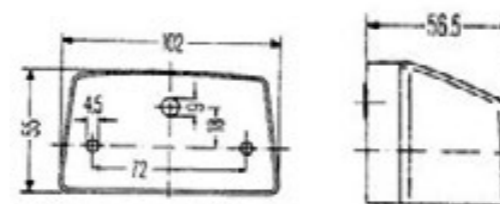

04
Osvětlení registrační značky LED
12-24 V, vpravo a vlevo

► č. zboží 1004-60-2

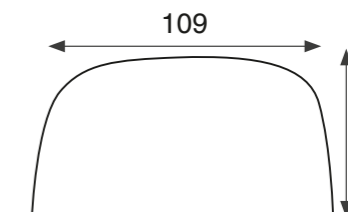

05
Osvětlení registrační značky LED
24 V

► č. zboží 1004-60-1

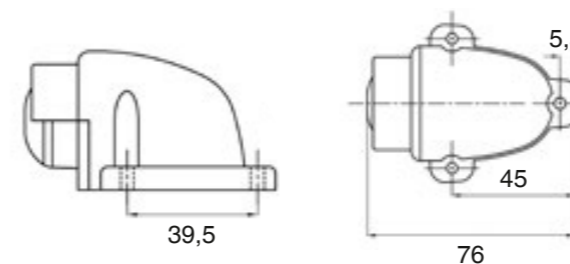

06
LED osvětlení SPZ, 12V a 24 V
pro osobní a užitkové vozy

► č. zboží 1006-10-23

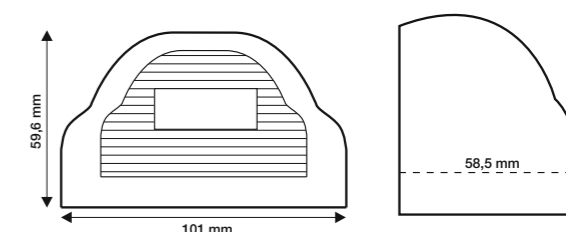

01

LED kontrolní přístroj

Paralelní odpor pro vozy s palubním počítačem

► č. zboží 1006-46-34

► Popis produktu

- pro užitkové vozy s palubním počítačem a kontrolou napětí
- k přeměně na LED osvětlovací prostředky
- Jmenovité napětí: 24 V
- Výkon při jmenovitém napětí: 8,4W
- Délka kabelu (dvoužilový): 1 metr
- pro výměnu max. 3 žárovek (5W) za LED moduly
- **DŮLEŽITÉ!** Při neustálém provozu se zahřívá na >100°C. Zvolte umístění ve venkovní oblasti!



01

02

Pracovní světlo H3 12V/24V

s rozptylovým sklem pro velkoplošné osvětlení, upevnění pomocí u-držáku

► č. zboží 1006-38-3

► Popis produktu

- bez kabelu
- bez žárovky
- s rozptylovým sklem
- pro velkoplošné, intenzivní blízké osvětlení
- upevnění pomocí u-držáku
- malá, kompaktní forma
- PK 22s / H3
- 12/24 voltů
- Připojení na zadní straně pláště
- Testováno ADR, IP54

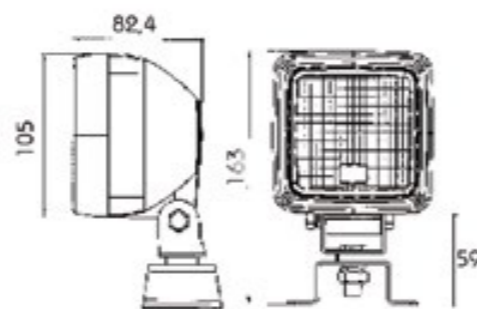

02

03

LED pracovní světlo 12/24 voltů

Provozní napětí: 10V až 36 V

► č. zboží 1004-90-6

► Popis produktu

- osazeno 12 pravými vysoce výkonnými LED žárovkami
- Intenzita osvětlení: 2400 lumenů
- Rozptýlené světlo
- Příkon: 17 wattů
- umělohmotný kryt z PP odolný proti nárazům
- nízký vznik tepla
- voděodolný IP66 IP68
- předem propojené kabely (cca 2,5 přívod)
- vč. univerzálního montážního držáku
- Přípuštění s označením ECE
- pro osobní a užitkové vozy

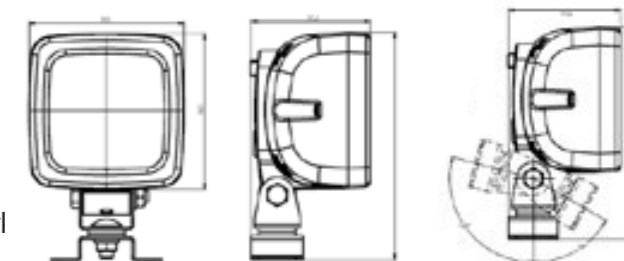

03

04

LED Pracovní světlo 12V/24V

Provozní napětí: 10V až 36 V

► č. zboží 1004-90-7

► Popis produktu

- Přípuštění s označením ECE
- osazeno 12 pravými vysoce výkonnými LED žárovkami Osram
- Intenzita osvětlení: 2400 lumenů
- Rozptýlené světlo
- Příkon: 17 wattů
- umělohmotný kryt z PP odolný proti nárazům
- nízký vznik tepla
- voděodolný IP66 IP68
- předem propojené kabely (cca 2,5 přívod)
- vč. univerzálního montážního držáku

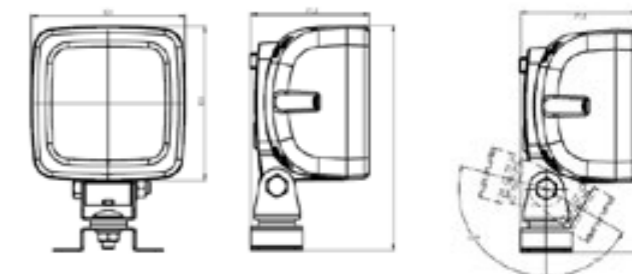

04

01

Obrysová svítlna LED

Špalík

► č. zboží 1006-10-1

► Popis produktu

- se šrouby
- M5
- Vzdálenost vyvrtaných otvorů 70mm



01

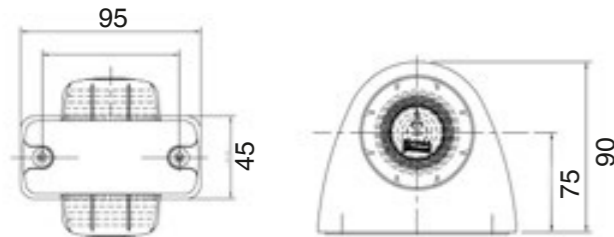

02

Obrysová svítlna

flexibilní upevnění

► č. zboží 1006-10-20

► Popis produktu

- Vzdálenost vyvrtaných otvorů pro M5/15 mm
- s flexibilním úhlovým držákem
- Sklíčko na světlo červené/bílé



02

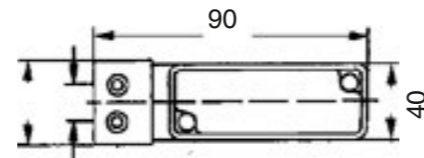

05

Obrysová svítlna LED

12V/24V

► č. zboží 1004-90-1

► Popis produktu

- s flexibilní plovoucím držákem
- příčný
- univerzální
- Délka kabelu cca 20 cm

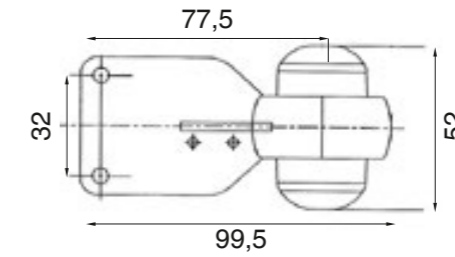

05

06

Obrysově světlo LED

vodotěsné, šikmé

► č. zboží 1006-13-1

► Popis produktu

- vodotěsná
- Vydávané světlo: červené/bílé/žluté
- flexibilní nastavné pouzdro
- Sklíčko světla z nerozbitného polykarbonátu
- Testované ADR
- 12-24 V / 24V-1W
- Vzdálenost děr upevnění: 78mm
- Délka kabelu: 1,75 m

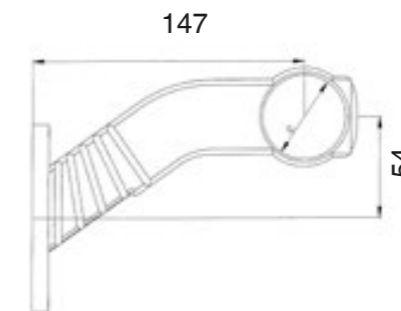

06

03

LED obrysově světlo

24 V/0,8W

► č. zboží 1006-10-33

► Popis produktu

- Délka kabelu 0,5 m
- Odrazka
- bílá



03

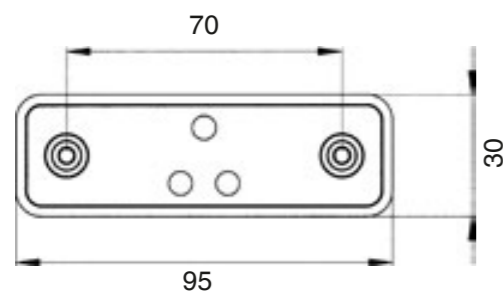

04

Obrysová svítlna LED

Špalík

► č. zboží 1004-50-1

► Popis produktu

- 12 V/24 V



04

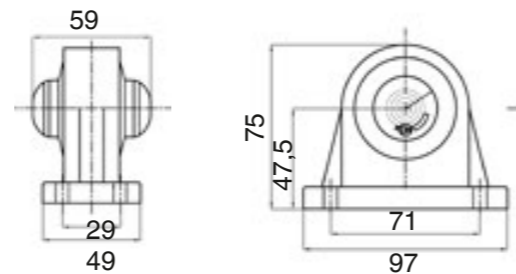

07

LED obrysově světla 12V - 24 V

► č. zboží. 1004-90-3

► levé

► č. zboží. 1004-90-4

► pravé



07

01

LED žárovky

vodotěsné

- ▶ č. zboží. 1006-12-110
- ▶ s úhlem

- ▶ č. zboží. 1006-10-3
- ▶ s uchycením světla

- ▶ č. zboží. 1006-12-19
- ▶ LED svítící jednotky

▶ Popis produktu

- s flexibilním nastavným pouzdem
- Jednotka sklíčka světla z nerozbitného polykarbonátu
- pro montážními šrouby M6
- Přípuštění GGVS/ADR

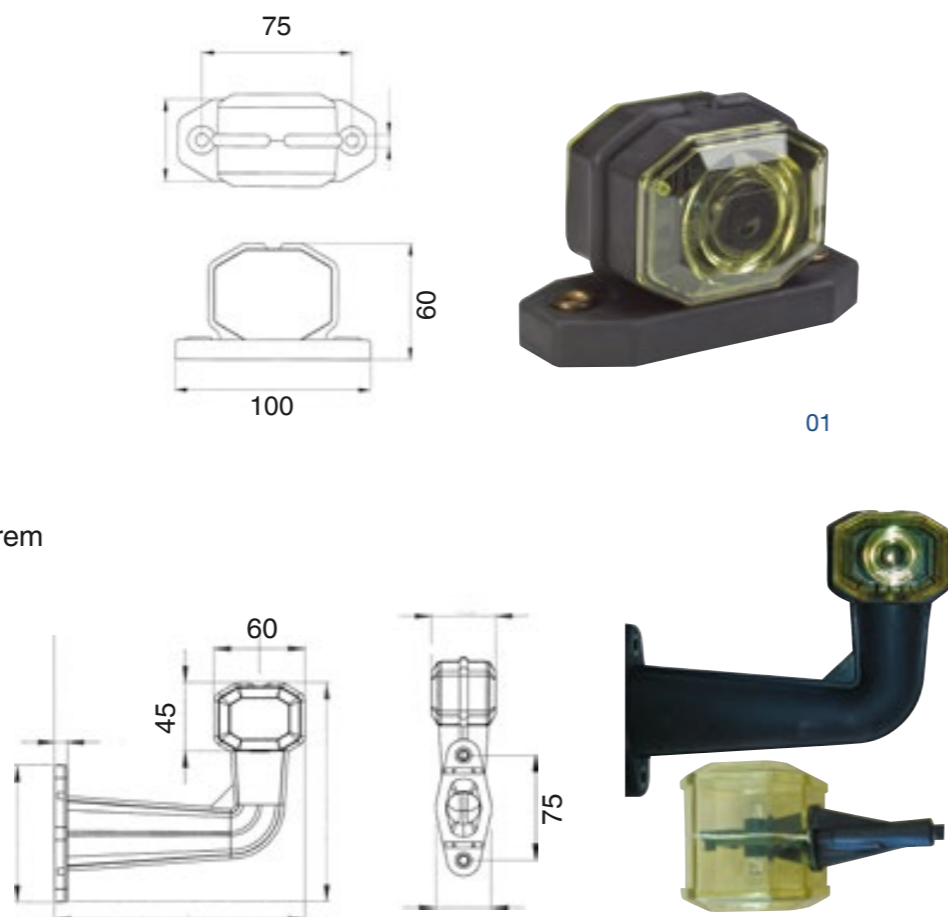

01

02

Obrysová svítlna LED

- ▶ Vydávané světlo červené/bílé, s ADR kabelem 1,75 m

- ▶ č. zboží. 1006-10-31
- ▶ s upevňovacím můstkem

- ▶ č. zboží. 1006-10-32
- ▶ s upevňovacím můstkem 90°

▶ Popis produktu

- s flexibilním nastavným pouzdem
- Jednotka sklíčka světla z nerozbitného polykarbonátu
- Vzdálenost vyvrtaných otvorů 15mm a 30 mm
- pro montážními šrouby M6
- Přípuštění GGVS

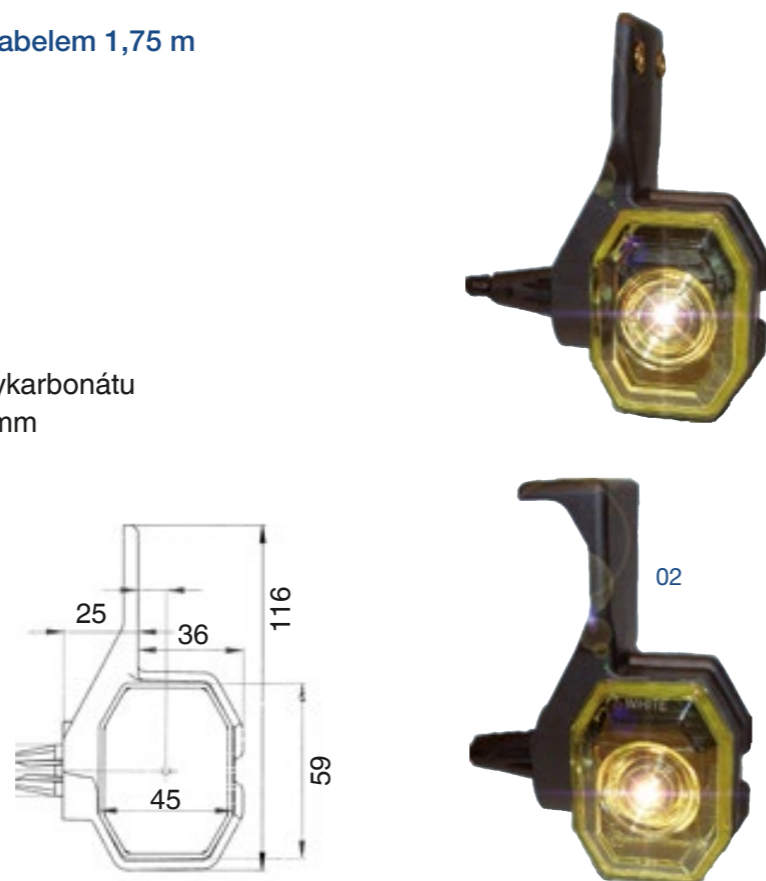

02



01

Obrysové světlo LED 12 + 24 V
zalomené

č. zboží

1004-50-3	levé
1004-50-4	pravé

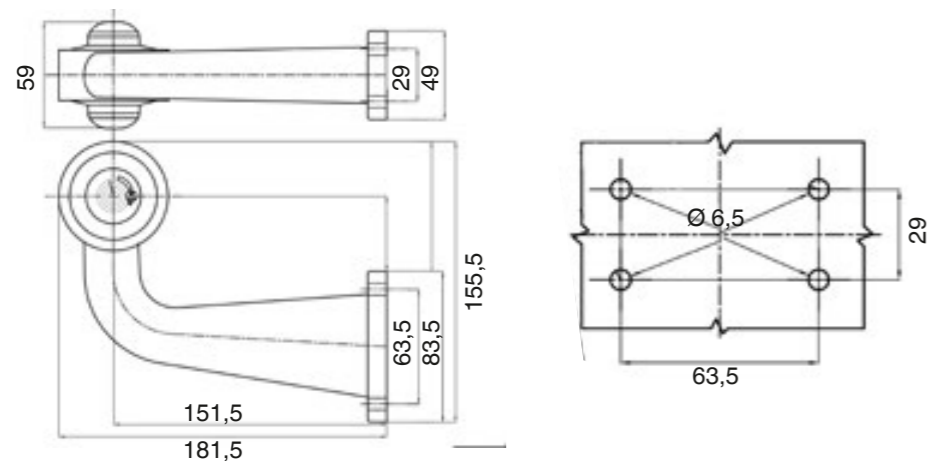

02

Přídavná světla LED
12-24 V

► č. zboží 1004-50-5

► Popis produktu

- LEC dovybavovací sada pro č. zboží 1004-50-3, 1004-50-4, 1006-11-23, 1006-11-21



03

Označovací svítilna
vodotěsná, pro vyvrtaný otvor M6

č. zboží

1006-12-100	Omezovací světla s kabelem 0,5 m
-------------	----------------------------------



04

Označovací svítilna

č. zboží

1006-11-23	zalomená
1006-11-24	Náhradní uchycovací objímka
1006-11-253	Sklíčko světla červené Ø 55 mm
1006-11-254	Sklíčko světla čiré Ø 55 mm



05

Omezovací světlo
s úhlem, vodotěsné

► č. zboží 1006-12-1

► Popis produktu

- Vydávané světlo: červené/bílé
- flexibilní montážní pouzdro
- Jednotka sklíčka světla z nerozbitného polykarbonátu
- vč. žárovky 24V/4W
- Délka kabelu 0,5 m
- 12 V/24 V
- provedení 90°

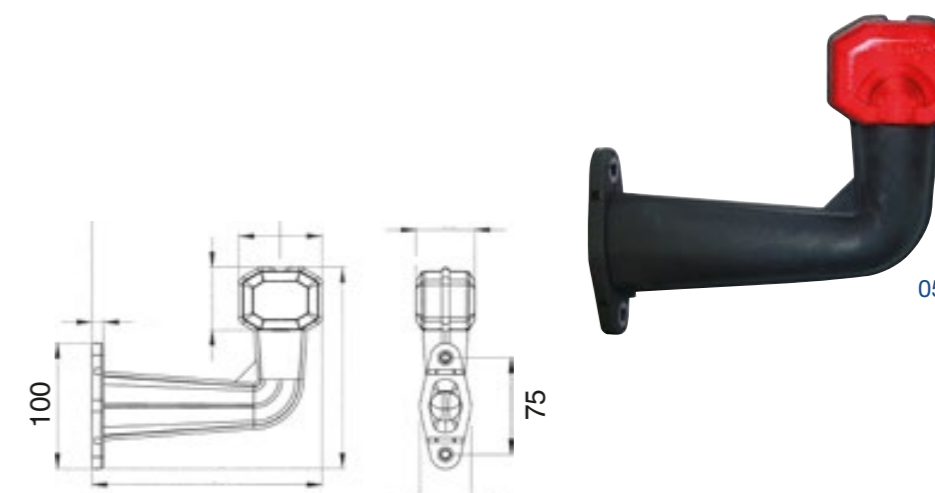

01

Záblesková svítlna

se 2 LEDkami

► č. zboží 1001-186-1

► Popis produktu

- Provozní napětí: 12 V/24 V
- Výkon: 3 watt
- Rozměry: 105 mm x 68 mm
- Připojení: Kabel 2x 0,75 mm² dlouhý 0,20 m, šedivá
- Montážní výška: 16 mm
- dvě podélné díry k upevnění
- kompatibilní s téměř všemi LED žárovkami zvedací plošiny

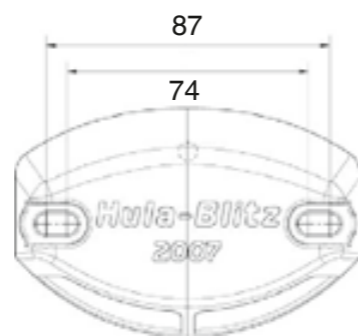

01

02

Záblesková svítlna mini

se 4 LEDkami

► č. zboží 1001-187-1

► Popis produktu

- bliká jak dozadu, tak do stran
- absolutně plochý
- Provozní napětí: 12 V/24 V
- Výkon: 4 watt
- Rozměry: 85 mm x 85 mm x 110 mm
- Montážní výška: 12 mm
- k zajištění zvedacích plošin

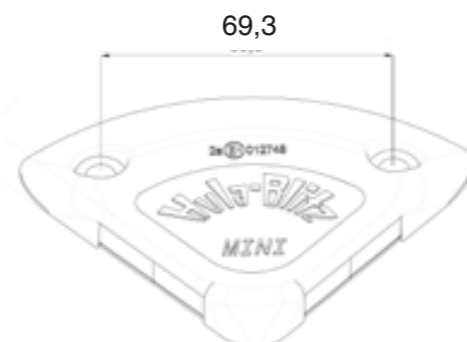

02

03

Záblesková svítlna

s 12 LEDkami, 24 V

► č. zboží 1001-185-1

► Popis produktu

- Životnost LED žárovek: před 10 000 provozních hodin
- Blok diod: vodotěsný a prachotěsný
- Vrchní část tlakový odlitek ze zinku
- Připojovací kabel 12 cm
- testováno dle GGVS
- k zajištění zvedacích plošin

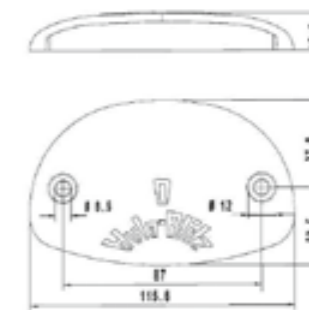

03

04

Záblesková svítlna

Majáček Hula

► č. zboží 1001-184-1

► Popis produktu

- vč. osvětlovacího prostředku
- Vrchní část tlakový odlitek ze zinku
- testováno dle GGVS
- Kvalita: OEM
- k zajištění zvedacích plošin

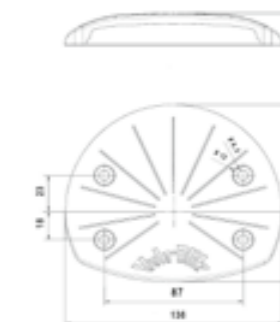

04

05

Záblesková svítlna LED

Provozní režim: blikání / stálé světlo / test baterie

► č. zboží 1003-230

► Popis produktu

- Napájení: 2 mono baterie 1,5 V (3722-01)
- Provozní napětí: 1,8 V-3, V 1
- Certifikace: Schváleno TÜV K452
- Rozměry: 90 mm x 208 mm x 30 mm
- Hmotnost: 480 g

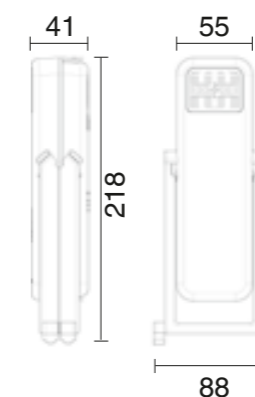

05

01

Trojúhelníkové odrazové sklo

1dílné

► č. zboží 1001-180-50

► Popis produktu

- pro montáž M6
- Vzdálenost vyvrtaných otvorů: 75 mm

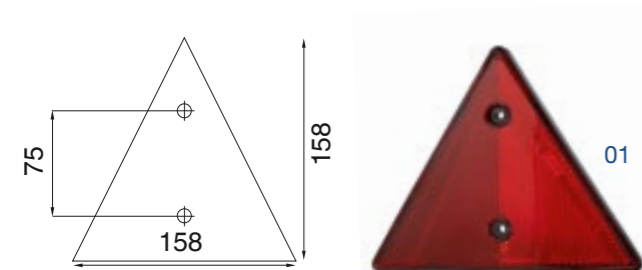

02

Trojúhelníkové odrazové sklo

4dílné

► č. zboží 1001-180-51

► Popis produktu

- Vzdálenost vyvrtaných otvorů: 75 mm
- se dvěma šrouby M5

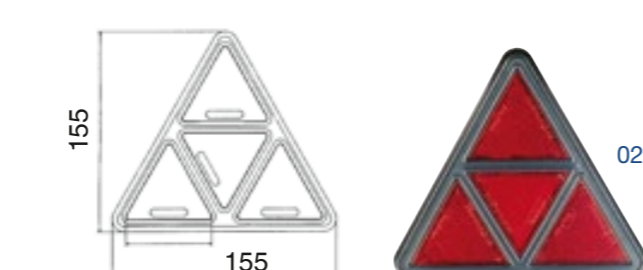

03

Odrazové sklo stranové

Ø 60 mm, s lepicí zadní stranou, vývrt 6 mm

► č. zboží. 1001-180-43

► oranžová/žlutá

► č. zboží. 1001-180-44

► červená

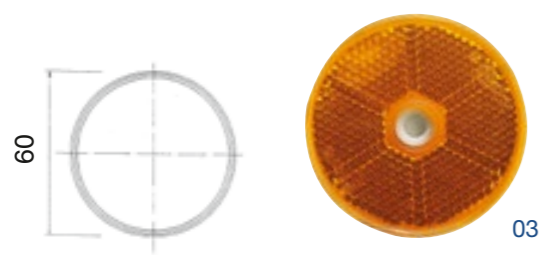

04

Odrazové sklo zadní

Ø 90 mm

► č. zboží 1001-180-45

► Popis produktu

- se šroubem a matkou M5
- červené



05

Odrazové sklo stranové

90 x 40 mm, samolepící záda

► č. zboží. 1001-180-41

► oranžová/žlutá

► č. zboží. 1001-180-42

► červená

► č. zboží. 1001-180-421

► bílá

► Popis produktu

- Vzdálenost vyvrtaných otvorů 70mm
- Vyvrtaný otvor M5

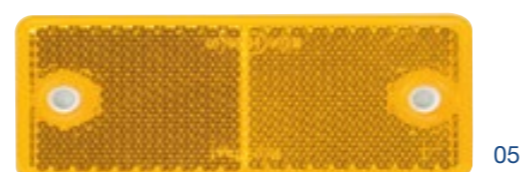
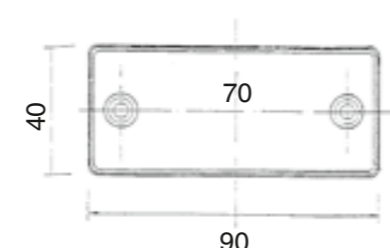

06

Boční označovací svítlna LED

univerzální, 12/24 V, s držákem, 12/24 V

► č. zboží 1004-20-1

► Popis produktu

- Vzdálenost děr: 30 mm

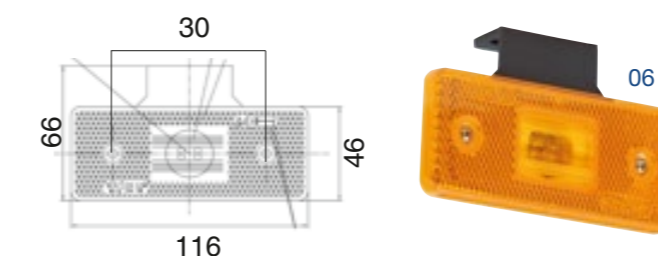

07

Boční označovací svítlna LED

12-24 V, včetně držáku a kabelu

► č. zboží 1004-90-2

► Popis produktu

- Diodové osvětlení
- Dráty: 22 cm - 0,75 mm²

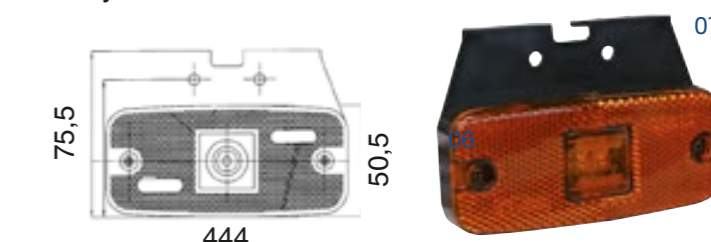

08

Boční označovací svítlna LED

s úhlem a kabelem (MAN), 24 V

► č. zboží 1001-179-7

► Popis produktu

- s odrazkou
- Varianta opravy
- Délka kabelu 0,5 m



09

Boční označovací svítlna LED

univerzální, 12/24 V

► č. zboží 1004-40-1

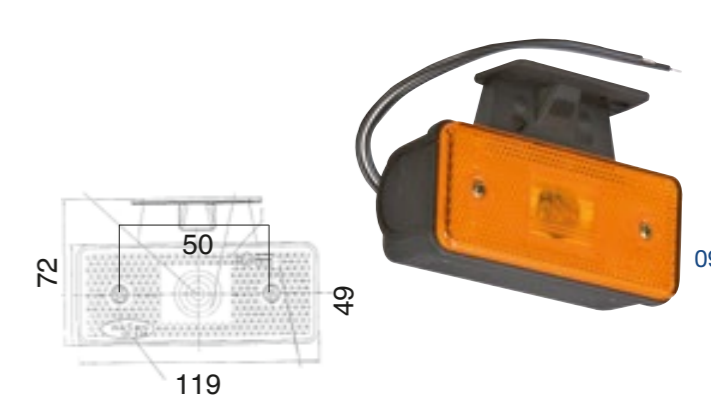

10

Boční označovací svítlna LED

24 V/1W

► č. zboží. 1001-179-6

► Světlo

► č. zboží. 1001-179-69

► Uchycení

- s kabelem
- Hloubka: 7 mm
- Vyvrtaný otvor: M5
- Střední otvor: 25 mm

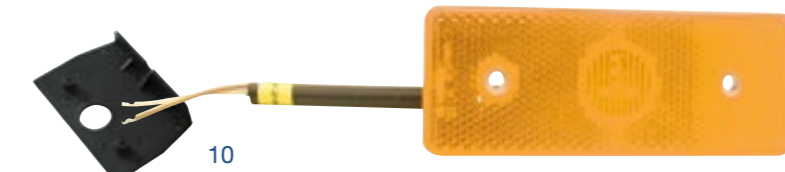
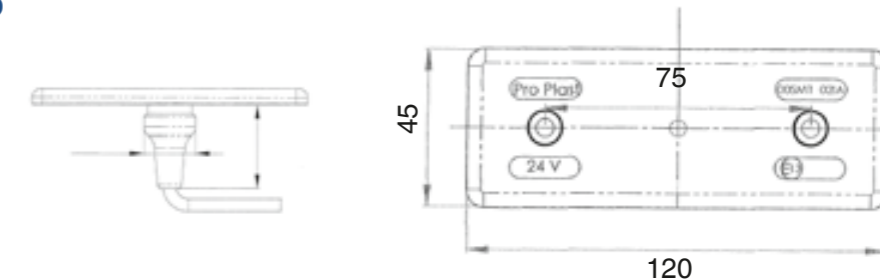

01

Výstražné označovací prvky

pro kontejnery

► č. zboží 1001-181-1

► Popis produktu

- dle § 32 (1) č. 27, 49 (4) č. 4
- Typ fólie: Typ II
- Barva: červená/bílá
- Materiál: Umělohmotná fólie
- obsah: 4 x ukazující doleva, 4 x ukazující doprava
- 705 mm x 141 mm
- Právě 3M
- Typ II, DIN 67520, Barva DIN 6171



01

02

Výstražné označovací prvky ECE 70

pro tahače (třída 2)

► č. zboží 1001-181-4

► Popis produktu

- Hliníkové provedení
- Typ fólie: Typ II
- Barva: žlutá/oranžová
- Norma: ECE 70
- 565 mm x 130 mm x 1,0 mm



02

03

Varovné značení

pro přívěsy a návěsy

► č. zboží. 1001-181-2

► č. zboží. 1001-181-3

► Popis produktu

- Rozměry: D 570 mm/Š 200 mm
- Typ fólie: Typ II
- Barva: žlutá/oranžová
- E4 007009



03

04

Obrysově značení 3M

dle předpisu UN/ECE R 104

► č. zboží. 1001-183-04

► červené

► č. zboží. 1001-183-05

► žluté

► č. zboží. 1001-183-06

► bílé

► Popis produktu

- pro pevné korby
- drží na lakovaném, hladkém povrchu
- Šířka: 55 mm, délka role: 50 m



04



01

Sada výstražných vlajek

pro zvedací plošiny

► Popis produktu

- Rozměry: D 400 mm/Š 250 mm
- dle StVZO § 53b ods. 5
- testováno stavebním úřadem
- Typ fólie: Typ II
- Barva: červená/bílá



01

č. zboží

1001-182-9	Výstražné vlaječky - sada vč. uchycení
1001-182-3	Hliníkové uchycení
1001-182-1	Výstražná vlajka ukazující doleva
1001-182-2	Výstražná vlajka ukazující doprava

02

Výstražné označovací prvky

141 mm šířka

► Popis produktu

- dle § 35 STVO
- Provedení: Fólie
- Typ fólie: Typ II
- Barva: červená/bílá
- Materiál: Umělá hmota
- Upevnění: samolepící
- Kvalita 3M



02

č. zboží

1001-183-02	ukazující doprava 45,7 m
1001-183-03	ukazující doleva 45,7 m
1001-183-0	Sada výstražného označení 144 mm x 9 mm obsah: 1x9 m ukazující doleva, 1x9 m ukazující doprava

03

Tabulka značící ohrožení ADR

Připuštění GGVS/ADR, skládací

► č. zboží 1001-181-5

► Popis produktu

- Barva: oranžová
- Typ fólie: Typ I
- Rozměry 400 mm x 300 mm
- s ochranou hran a otvorem nahoře
- Materiál: Ocelový plech



03

04

Tabulka značící ohrožení „A“

Tabulka značící ohrožení při přepravě odpadu

► č. zboží 1001-181-6

► Popis produktu

- Barva: bílá
- Typ fólie: Typ I
- skládací
- s ochranou hran



04

05

Parkovací výstražná tabule

sklopná, 285 x 285 mm

► č. zboží. 1001-180-1

► vepředu

► č. zboží. 1001-180-3

► vzadu

► Popis produktu

- Parkovací výstražná tabule dle StVZO § 22a STV20 odstavec 1, č. 9
- 8-hranolová odrazka
- Typ fólie: Typ III
- Barva: červená/bílá
- Materiál: Hliník



05

01

Zástrčka

15-pólová

► č. zboží 3555-310-150

► Popis produktu

- se šroubovacími kontakty
- Přípuštění GGVS/ADR
- 15pólové
- 24 V



02

Zástrčka

7-pólová

► č. zboží 3555-310-70

► Popis produktu

- se šroubovacími kontakty
- Přípuštění GGVS/ADR
- 7pólový
- 24 V



03

Zástrčka

7-pólová

► č. zboží. 3555-305-589

► plastová

► č. zboží. 3555-305-587

► kov

► Popis produktu

- Zatížitelnost: 20 A až 24 V
- Délka: 116 mm
- Typ N / „Světlo“
- se šroubovacími kontakty



04

Zástrčka

7-pólová

► č. zboží. 3555-305-588

► plastová

► č. zboží. 3555-305-586

► kov

► Popis produktu

- Zatížitelnost: 20 A až 24 V
- Délka: 116 mm
- Typ S / „Vedlejší spotřebič“
- se šroubovacími kontakty



05

Zástrčka

3pólová

► č. zboží 3555-310-6

► Popis produktu

- se šroubovacími kontakty
- Typ S
- Zatížitelnost: 20 A až 24 V
- Umělá hmota
- 3pólová
- 24 V



06

Zásuvka

7-pólová

► č. zboží 3555-310-7

► Popis produktu

- se šroubovacími kontakty
- Přípuštění GGVS/ADR
- 7pólový
- 24 V



07

Zásuvka

7-pólová

► č. zboží 3555-305-287

► Popis produktu

- se šroubovacími kontakty
- Gumové těsnění v uzavíracím víku
- Typ N
- Zatížitelnost: 20 A až 24 V
- ISO 1185 kontaktní kolík
- 7pólová
- 24 V



08

Zásuvka

7-pólová

► č. zboží 3555-305-286

► Popis produktu

- se šroubovacími kontakty
- Gumové těsnění v uzavíracím víku
- Typ S
- Zatížitelnost: 20 A až 24 V
- ISO 3731 kontaktní zásuvka
- 7pólová
- 24 V



09

Zásuvka

3pólová

► č. zboží 3555-310-60

► Popis produktu

- se šroubovacími kontakty
- Typ S
- Zatížitelnost: 20 A až 24 V
- Umělá hmota
- ISO 1185 kontaktní kolík
- 3pólová
- 24 V



10

Zásuvka

15-pólová

► č. zboží 3555-310-15

► Popis produktu

- se šroubovacími kontakty
- Přípuštění GGVS/ADR
- 15pólové
- 24 V



01

Adaptér se spirálovým kabelem

15pólová na 2 x 7pólová

► č. zboží 3555-320-53

► Popis produktu

- k zásobení proudem nových užitkových tahačů na starších návěsích
- 13 pólů obsazených dle normy
- odlité zástrčky typu N“ a typu S“
- Pracovní délka: 3,5 m
- Materiál: PUR
- Vratná síla odpovídá předpisům OEM
- s jemnou spirálou
- 24 V



02

krátký adaptér

15-pólový na 7-pólový

► č. zboží 3555-320-52

► Popis produktu

- Adaptér z 15 pólů na 7 pólů
- ISO 12098
- Umělá hmota
- 24 V



05

Spirála

7-pólová

► č. zboží 3555-320-42

► Popis produktu

- Pracovní délka: 3,0 m
- Materiál: PUR
- řídicí síla odpovídá OEM předpisům
- s vodotěsnými konektory
- Typ N
- malé spirály



06

EBS-spirálový kabel

7 pólová

► č. zboží 3555-320-45

► Popis produktu

- Pracovní délka: 3.5 m
- Materiál: PUR
- řídicí síla odpovídá OEM předpisům
- malé spirály



03

Adaptér se spirálovým kabelem

15pólová na 2 x 7pólová

► č. zboží 3555-320-51

► Popis produktu

- 13pólové obsazení
- Pracovní délka: 3,5 m
- Typ N/S
- Materiál: PUR
- Vratná síla odpovídá předpisům OEM
- s jemnou spirálou
- z 15 pólů na 7 pólů
- 24 V



04

Spirála

7-pólová

► č. zboží 3555-320-43

► Popis produktu

- Pracovní délka: 3,0 m
- Materiál: PUR
- řídicí síla odpovídá OEM předpisům
- s vodotěsnými konektory
- Typ S - 3731
- 6 zásuvek, 1 pin



07

Spirála

15-pólová

► č. zboží 3555-320-50

► Popis produktu

- Pracovní délka: 3.5 m
- se samosvorným připojením
- Materiál: PUR
- řídicí síla odpovídá OEM předpisům
- malé spirály



08

Schránka rozbočovače

16-dílná

► č. zboží 1004-100

► Popis produktu

- Přípuštění GGVS/ADR
- 16násobné



01

Svorky akumulátorů

č. zboží	provedení	max. průřez kabelu	obrázek
3510-19	+ pravé	70 mm ²	1
3510-20	-levé	70 mm ²	2

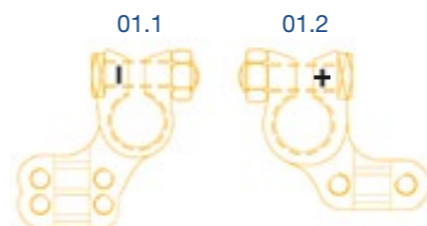

02

Svorky akumulátorů

č. zboží	provedení	max. průřez kabelu	obrázek
3510-6	+ pravé	70 mm ²	1
3510-7	-levé	70 mm ²	2

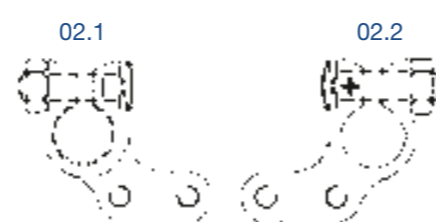
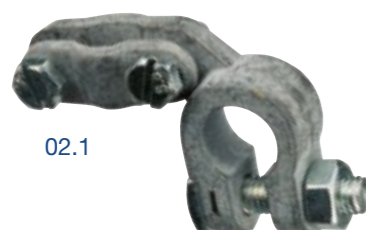

03

Bloková baterie

Blok 4R25 6 voltů - 7 Ah

► č. zboží 3722-60

► Popis produktu

- 4-R25
- 6 V
- 7 Ah
- k použití na majáčkách na staveništích



03

04

Spojovací hlavice

standardní, bez ventilu např. pro návěsy

č. zboží	barva	provedení
1005-50-01	žlutá	M16
1005-50-02	červená	M16
1005-50-03	žlutá	M22
1005-50-04	červená	M22
1005-52-03		náhradní těsnění



04



05

Spojovací hlavice

automatická s ventilem

č. zboží	barva	provedení
1005-51-01	žlutá	M16
1005-51-02	červená	M16
1005-51-03	žlutá	M22
1005-51-04	červená	M22



05



06

Rukojeti

Sada

► č. zboží 1005-10-003

► Popis produktu

- pro vzduchové spirály M16



06

07

Závit

pro vzduchové spirálové vedení

č. zboží	provedení
1005-41-01	M16 krátký
1005-41-02	M22 krátký
1005-41-03	M16 dlouhý
1005-41-04	M18 dlouhý

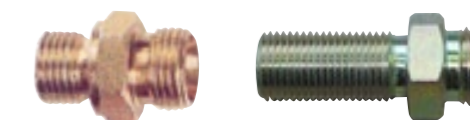

07

01

PU spirála

21 závitů extrémě odolná proti namáhání a flexibilní

- ▶ č. zboží. 1005-10-001
- ▶ červená

- ▶ č. zboží. 1005-10-002
- ▶ žlutá

▶ Popis produktu

- max. pracovní délka: 4,5 m
- se závitem M16
- odolnost vůči teplotám od -40°C do +95°C

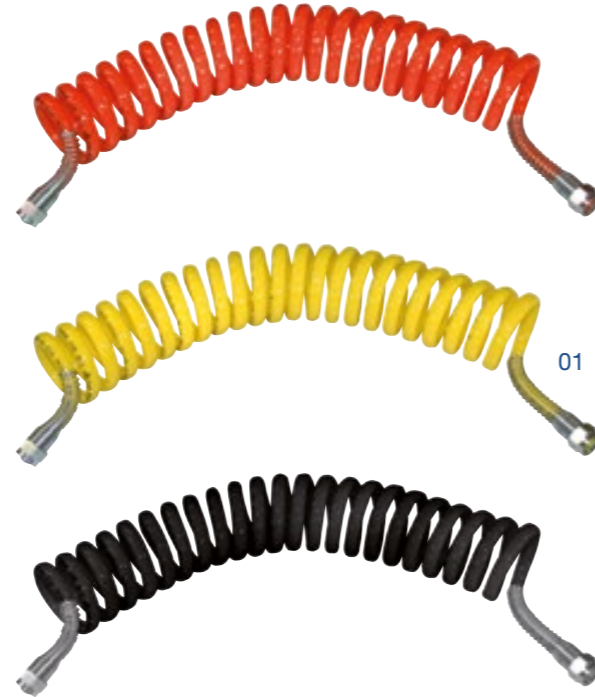

02

PU - spirála

21 závitů, extrémě odolná namáhání a flexibilní

- ▶ č. zboží. 1005-10-005
- ▶ červená

- ▶ č. zboží. 1005-10-006
- ▶ žlutá

- ▶ č. zboží. 1005-10-007
- ▶ černá

▶ Popis produktu

- 21 otáček (malý průměr 80 mm)
- odolné kovové pružiny
- max. pracovní délka 4,5 m
- Teplotní odolnost od -40 ° C do +95 ° C
- včetně závitových koncovek M16 na obou stranách



01
Přímé spojky
mosazné

č. zboží	provedení
1002-16-06	6 mm
1002-16-08	8 mm
1002-16-09	9 mm
1002-16-010	10 mm
1002-16-012	12 mm
1002-16-18	18 mm



02
Úhlové spojky
mosazné

č. zboží	provedení
1002-12-06	6 mm



03
T-spojka
mosazné

č. zboží	provedení
1002-14-06	6 mm
1002-14-08	8 mm

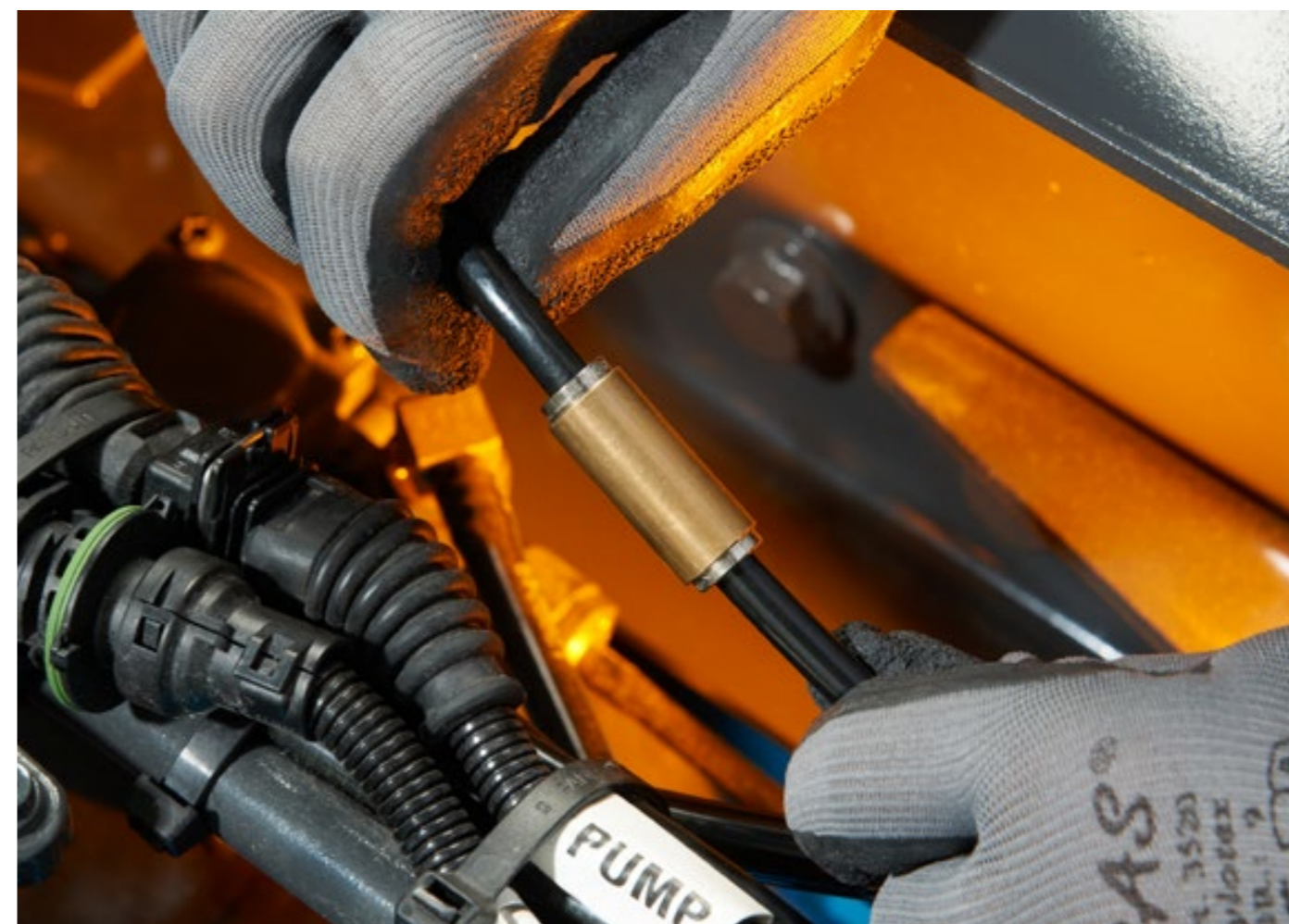

04
Přímé spojky
plastová

č. zboží	provedení
1002-06-04	4 mm
1002-06-05	5 mm
1002-06-06	6 mm
1002-06-08	8 mm
1002-06-10	10 mm
1002-06-12	12 mm



05
Úhlové spojky
plastová

č. zboží	provedení
1002-02-06	6 mm
1002-02-08	8 mm



06
Spojky T
plastová

č. zboží	provedení
1002-04-04	4 mm
1002-04-06	6 mm
1002-04-08	8 mm



07
Redukční spojka
z mosazi

č. zboží	provedení
1002-8-6	z 8 mm na 6 mm
1002-10-6	z 10 mm na 6 mm
1002-10-8	z 10 mm na 8 mm
1002-12-8	z 12 mm na 8 mm
1002-12-10	z 12 mm na 10 mm



08
Sortiment rovných spojek
mosazné, plastové

- č. zboží. 1957-100-1
- obsah: 40 kusů

č. zboží	množství	č. zboží	množství
1002-06-04	5	1002-16-06	5
1002-06-05	5	1002-16-08	5
1002-06-06	5	1002-16-010	5
1002-06-08	5	1002-16-012	5



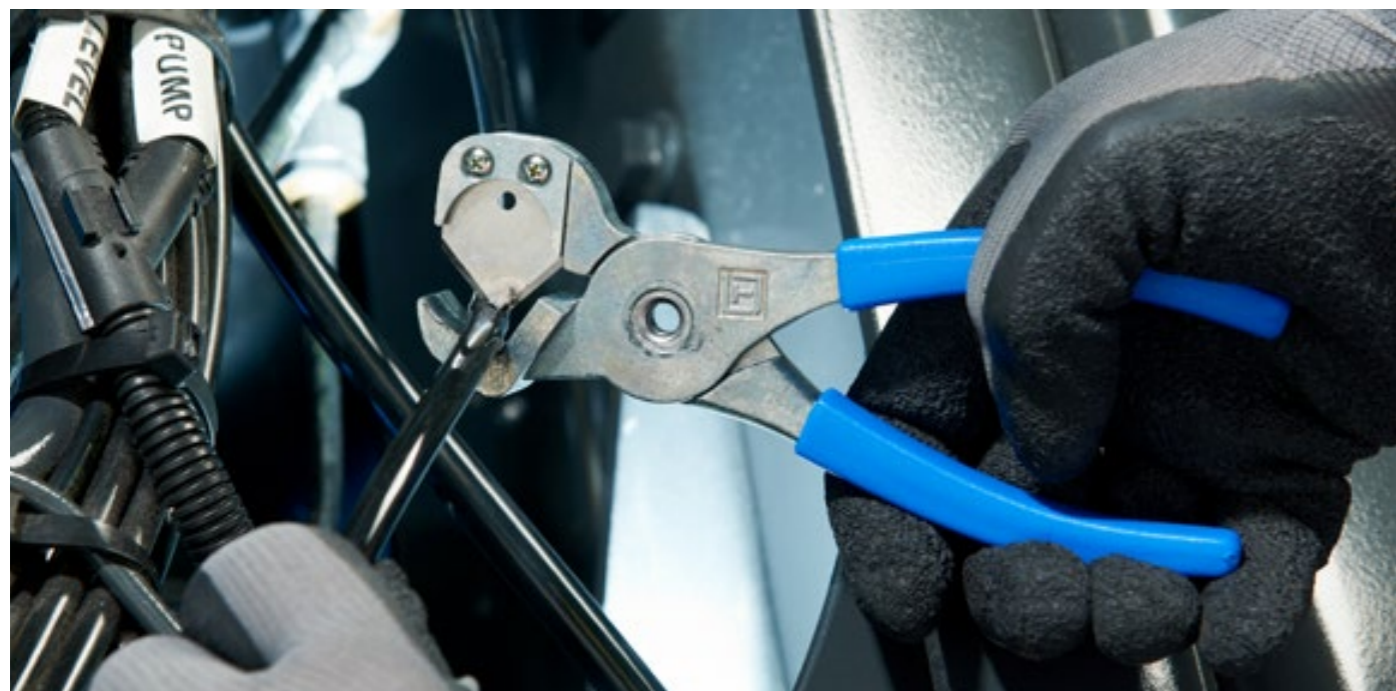

01

Řezací kleště pro polyamidové trubky

- ▶ č. zboží. 1002-08-100
- ▶ č. zboží. 1002-08-111
- ▶ náhradní břit



02

Brzdové kroužky

pro brzdové systémy na tlakový vzduch

č. zboží	Provedení Kroužek	Provedení Těsnění
6464-12-16	12 x 16	10 x 14
6464-14-18	14 x 18	12 x 17
6464-16-22	16 x 22	15 x 19
6464-18-22	18 x 22	16 x 20
6464-22-27	22 x 27	20 x 24



03

Spona trubkového vedení

pogumovaná

- ▶ Popis produktu
- kompletně z pozinkované oceli
- Spona RSGU
- pogumovaná



č. zboží	trubka-Ø	šířka pásku	otvor-Ø
5542-6-12	6	12	5,3
5542-6-15	6	15	6,4
5542-8-12	8	12	5,3
5542-8-15	8	15	6,4
5542-8-20	8	20	8,4
5542-9-12	9	12	5,3
5542-10-12	10	12	5,3
5542-10-15	10	15	6,4
5542-12-12	12	12	5,3
5542-12-15	12	15	6,4
5542-15-12	15	12	5,3
5542-15-15	15	15	6,4
5542-15-20	15	20	8,4
5542-18-15	18	15	6,4
5542-20-15	20	15	6,4
5542-20-20	20	20	8,4
5542-25-12	25	12	5,3
5542-25-15	25	15	6,4
5542-25-20	25	20	8,4
5542-30-15	30	15	6,4
5542-30-20	30	20	8,4
5542-35-15	35	15	6,4
5542-40-20	40	20	8,4
5542-50-15	50	15	6,4

04

Polyamidová trubka

odolná proti tlaku do15 bar, svazek 25 metrů, DIN 73378

č. zboží	Ø x tloušťka stěny
1002-54-06	6 x 1,0 mm
1002-54-08	8 x 1,0 mm
1002-54-09	9 x 1,5 mm
1002-54-10	10 x 1,0 mm
1002-54-11	11 x 1,5 mm
1002-54-12	12 x 1,5 mm
1002-54-15	15 x 1,5 mm



01
Opěrná pouzdra

č. zboží	Trubka
1002-54-061	6 x 1,0
1002-54-081	8 x 1,0
1002-54-101	10 x 1,0
1002-54-121	12 x 1,5
1002-54-151	15 x 1,5



02
Ozubené kroužky

č. zboží	Trubka
1002-54-062	6 x 1,0
1002-54-082	8 x 1,0
1002-54-102	10 x 1,0
1002-54-122	12 x 1,5
1002-54-152	15 x 1,5



03
Matky

č. zboží	Trubka
1002-54-063	6 x 1,0
1002-54-083	8 x 1,0
1002-54-103	10 x 1,0
1002-54-123	12 x 1,5
1002-54-153	15 x 1,5



04
Závitová spojení
vč. 2 kroužků

č. zboží	Trubka
1002-54-064	6 x 1,0
1002-54-084	8 x 1,0
1002-54-104	10 x 1,0
1002-54-124	12 x 1,5
1002-54-154	15 x 1,5



05
Maznice
DIN 71412, H 1

č. zboží	provedení
6986-40	M6 x 1
6986-41	M8 x 1
6986-42	M10 x 1



06
Maznice
DIN 71412, H 2

č. zboží	provedení
6986-50	M6 x 1
6986-51	M8 x 1
6986-52	M10 x 1



07
Maznice
DIN 71412, H 3

č. zboží	provedení
6986-60	M6 x 1
6986-61	M8 x 1
6986-62	M10 x 1



08
Sortiment šroubů

- č. zboží. 1957-54-016
- obsah: 123 kusů

č. zboží	množství	č. zboží	množství
1002-54-061	10	1002-54-122	8
1002-54-081	10	1002-54-152	5
1002-54-101	8	1002-54-063	10
1002-54-121	8	1002-54-083	10
1002-54-151	5	1002-54-103	8
1002-54-062	10	1002-54-123	8
1002-54-082	10	1002-54-153	5
1002-54-102	8		

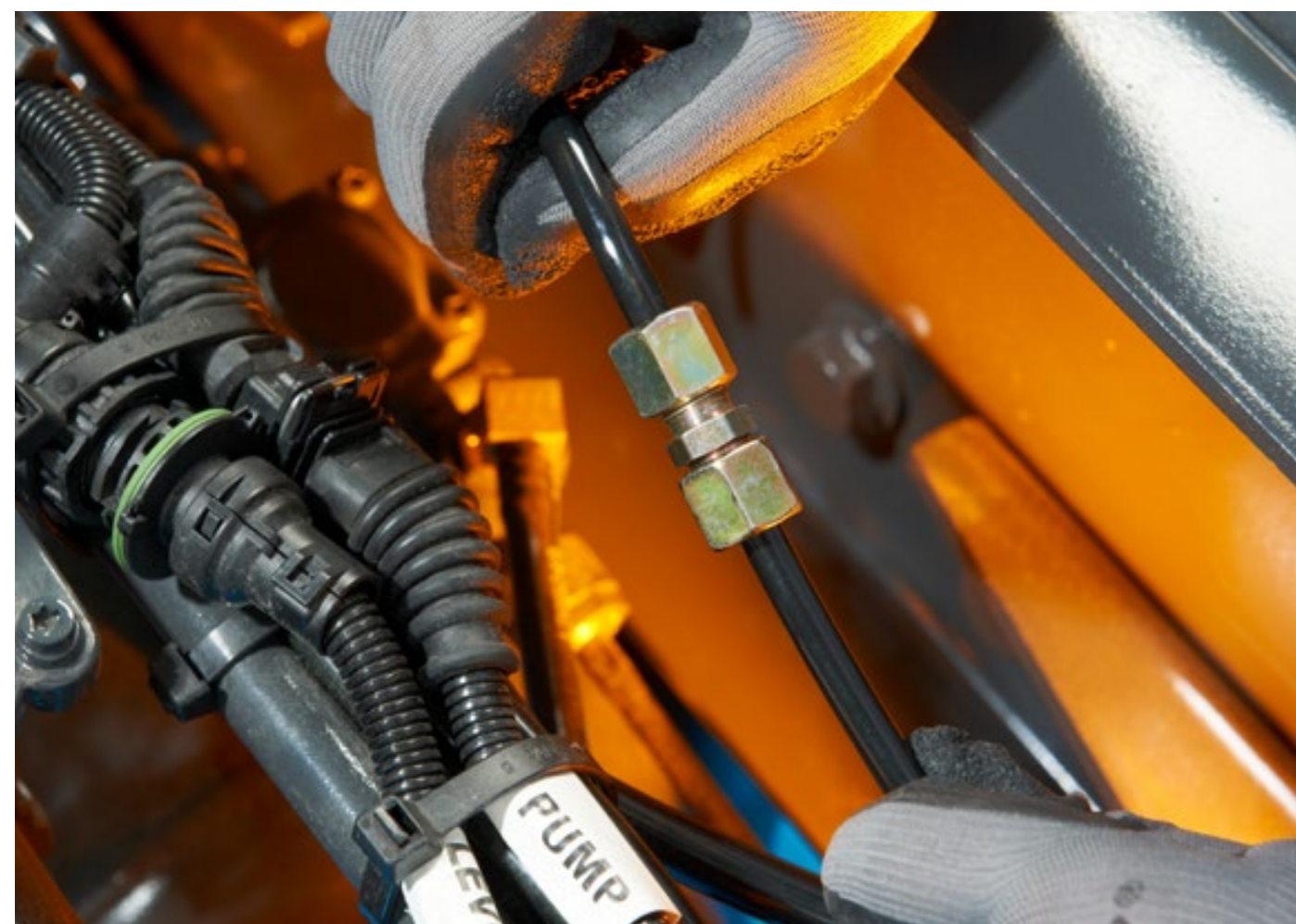

08

01

Upínací kurta

► č. zboží 1002-55-155

► Popis produktu

- Barva: oranžová
- Šířka: 50 mm
- Délka: 8 m (7,5 m popruh/0,5 m ráčna) se špičatým hákem
- Tahová síla předepínání: SHF 50 daN/STF 300 daN
- Tahová síla: 2.500 daN
- testováno dle EN 12195-2
- Rozmezí teploty: -40°C do +100°C
- Made in Germany



01

02

Popruh upínací kurta s ráčnou

► č. zboží. 1002-55-158

► 8 m (STF 500 daN)

► č. zboží. 1002-55-159

► 10 m (STF 600 daN)

► Popis produktu

- Barva: oranžová
- Šířka: 50 mm
- Tahová síla předepínání: STF 600 daN
- Ruční síla: SHF 50 daN
- Tahová síla (síla držení): LC 2 500 daN (5 000 kg)
- testováno dle DIN EN 12195-2
- může být standardně používá v rozmezí teplot od -40°C do +100°C
- Protažení <=5%
- S optimální ochranou známek



02

03

Protiskluzová rohožka

Regupol 7210 LS

► č. zboží 1002-56

► Popis produktu

- Rozměry: 5 m dlouhá x 25 cm široká
- Tloušťka: 8 mm
- Odolnost proti: UV, natriumchlorid, slabé kyseliny a louhy
- Čištění: vytřepat, vysát, omýt, příp. použít vysokotlaký čistič
- Barva: černá s tmavě zelenými, světle zelenými a žlutými barevnými částmi
- vícekrát použitelná



03

04

Ochrana hran pro upínací popruhy

Ochrana při nákladech s ostrými hranami

► č. zboží 1002-55-2

► Popis produktu

- Rozměry: 100 mm x 100 mm
- použitelné pro 90°
- drážkovaná, zkosení 45° pro snadné navlečení upínacího popruhu
- chrání popruh před ostrými, hrubými hranami
- díky průvlekům popruhu a postranním výběžkům je zabráněno sklouznutí či odpadnutí rohů chránících před hranami
- lepší rozložení tahových sil



04



01

Záplata na opravu plachet

extrémní lepkavý účinek

► č. zboží. 1001-190-1

► Barva: bílá

► č. zboží. 1001-190-2

► Barva: stříbro

► Popis produktu

- Tkanina PVC vysoce odolná proti protržení (plachtový materiál OEM)
- extrémně silná lepkavost jednostranně lepicí
- Lepidlo: speciální lepidlo odolné proti počasí a stárnutí
- Pevnost v tahu: 2.500 N/5 cm dle DIN EN ISO 1421/VI
- Pevnost při naseknutí: 270 N (dle DIN 53363)
- Váha: 650 g/m
- Rozmezí teploty: -30°C do +70°C
- nejlepší vlastnosti lepidla při teplotách od: +10 °C až - 25 °C
- Odolné proti vlivům počasí a dlouho trvanlivé
- Odolné proti UV záření a odolné proti mycím kartáčům

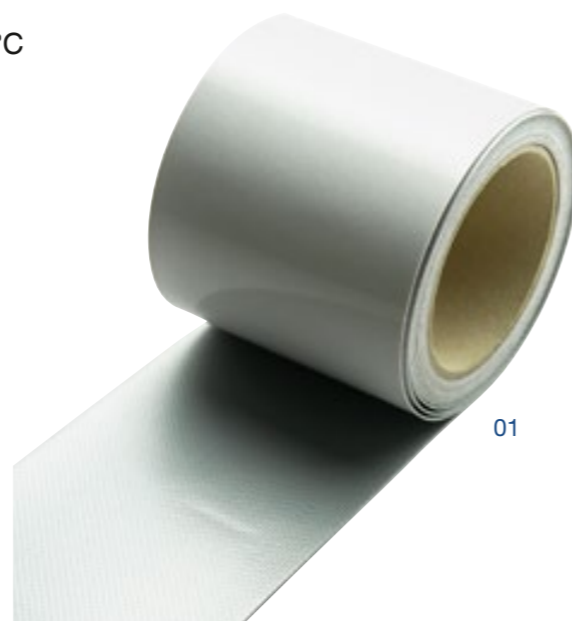

01

02

Ochrana hran

45,7 m · 25 mm šířka

► č. zboží 1001-183-07

► Popis produktu

- Fólie na ochranu hran, transparentní
- samolepicí a jednoduše použitelná
- k zapečetění např. výstražných označení vozidel
- chrání před špínou, znečištěním a poškozením
- Odolná proti vlivům počasí a dlouho trvanlivá



02



01

Přítlačný váleček
k navařování plachet

- ▶ č. zboží 1010-100-1



01

02

Upínací řemínek
šíře 20mm

- ▶ č. zboží. 1010-60-350
- ▶ délka: 350 mm
- ▶ rozteč děr: 22 mm
- ▶ č. zboží. 1010-60-500
- ▶ délka 500 mm
- ▶ rozteč děr: 22 mm



02

03

Plachtový hák
pro propletení, na vnitřní straně zesílený se zaoblenými hranami, polyamid 6

č. zboží	provedení	rozteč otvoru	díra-Ø
1010-30-01	stříbrná	20 mm	3 mm



03

04

Ploché háky
pozinkované

č. zboží	provedení	rozteč otvoru	díra-Ø
1010-30-11	20 x 2 mm	20 mm	3 mm



04

05

Tříotvorový plachtový hák
Umělá hmota, šedá

č. zboží	provedení	díra-Ø
1010-30-21	45 x 40 mm	3 mm



05

06

Gumové zarážky
nastavitelné, 280 mm x 40 mm

- ▶ č. zboží 1010-70-500



06

07

Pryžový upínací kroužek
Ø 8 mm, černý

- ▶ č. zboží. 1010-70-200
- ▶ Délka: 200 mm
- ▶ č. zboží. 1010-70-250
- ▶ Délka: 250 mm
- ▶ č. zboží. 1010-70-400
- ▶ Délka: 400 mm



07

08

S hák
pozinkovaný

č. zboží	provedení
1010-31-030	3,0 x 30 mm
1010-31-042	4,2 x 45 mm



08

09

Plachtový třmen
pro kulatá očka 36 a 40 mm a oválná očka 42 x 22 mm, pozinkovaný

č. zboží	výška	rozteč otvoru	díra-Ø
1010-20-025	25 mm	51 mm	5 mm
1010-20-030	30 mm	51 mm	5 mm
1010-20-038	38 mm	51 mm	5 mm



09

10

Řemínkový třmen
pro šterbinová očka 38 x 8 mm a 40 x 10 mm, pozinkovaný

č. zboží	výška	rozteč otvoru	díra-Ø
1010-24-220	20 mm	51 mm	5 mm



10

01

Vysekávač
kulatý

► č. zboží 1010-91-040

► Popis produktu

- Průbojník kulaté kované provedení
- Ø 40 mm

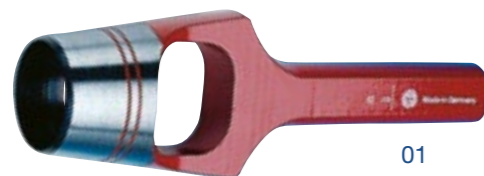

01

02

Razník
kulatý

► č. zboží 1010-90-040

► Popis produktu

- Ø 40 mm

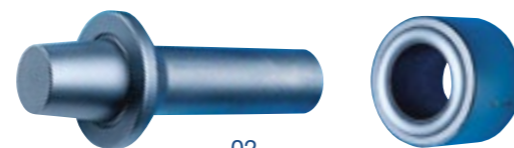

02

03

Kulatá očka
pozinkovaná

► č. zboží 1010-10-040

► Popis produktu

- Ø 40 mm
- dle normy DIN 7332



03

04

Oválná očka
pozinkovaná

► č. zboží 1010-11-042

► Popis produktu

- 42 mm x 22 mm



04

05

Škrťící spona

pro expanderové a plachtové lano

► č. zboží. 1010-032-08

► 8 mm

► č. zboží. 1010-032-10

► 10 mm



05

06

Lanová uzávěrová koncovka

s jednoduchým hákem, pozinkovaná

► č. zboží. 1010-50-008

► Ø 8 mm

► č. zboží. 1010-50-010

► Ø 10 mm



06

07

Expanderové lanko

role 100 m

► č. zboží 1010-536-100

► Ø 8 mm

► č. zboží. 1010-537-100

► Ø 10 mm



07

08

Plachtové lano

Ø 8 mm

► č. zboží. 1010-532-100

► transparentní, délka: 100 m

► č. zboží. 1010-535-100

► Sisal průsvitný, délka: 100 m



08



01

Role termopapíru
pro digitální tachografy

► č. zboží 1003-1-190

► Popis produktu

- zkoušky registrů nákl. vozů SRN E1-190
- Sada 3 rolí po 10m
- Šířka: 5,7 mm
- Hmotnost papíru: 60 g
- Top-Coated (přední a zadní strana potažena)

02

Zapisovací kotouč
1 balení = 100 kotoučků

č. zboží

1003-100-01	Univerzální, 100km/h
1003-125-01	Univerzální, 125 km/h
1003-140-01	Univerzální, 140 km/h
1003-125-05	Univerzální, 180 km/h
1003-125-02	Elektrické vyhodnocování, 125 km/h



01

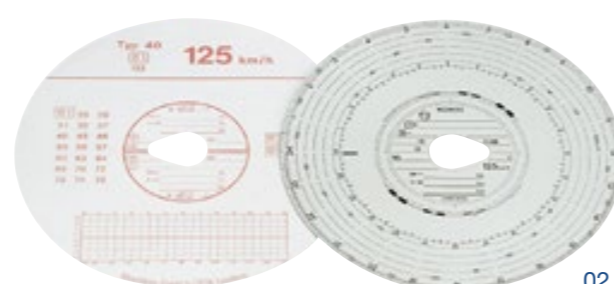

02

03

Ochrana přepětí

► č. zboží 4982-500

► Popis produktu

- pro nákladní i osobní vozy
- potlačuje špičky napětí
- LED displej připojení
- nedochází k odpojení baterie během sváření
- nedochází k novému naprogramování rádia, hodin atd.
- významná úspora času



03

04

Startovací kaely

č. zboží	Ø / mm ²	délka:	obrázek
7771-16	16	3,0 m	2
7771-35	35	4,5 m	1
7771-50	50	5,0 m	2



04.1



04.2

05

Nabíjecí kleště

č. zboží	provedení
7771-16-200	červená 200 A osobní auta
7771-16-201	černá 200 A osobní auta
7771-35-600	červená 600 A nákladní vozy
7771-35-601	černá 600 A nákladní vozy



05



01

sada na opravu pneumatik

Tyron pro nákladní auta

► č. zboží 9879-971

► Popis produktu

- Zátky 100% samovulkanizační
- zátky obstály ve všech testech životnosti a v testech vysoké rychlosti s přetížením podle standardů kontroly TÜV
- díky nejmodernější technologii vysoká pevnost v trhu a ve stříhu v pneumatikách a ocelových pásech
- použitelné pro vpichy rovné až zkosené o 45°
- pro všechna nákladní auta

- Obsah sady:

- 25 x 6mm záplat (č. výrobku 9879-974 - náhradní balení)
- 1 x zaváděcí šídlo (č. výrobku 9879-976)
- 1 x t-rukojeť (č. výrobku 9879-975)
- 1 x předvpichovač (č. výrobku 9879-978)
- 1 x vulkanizační masa 25ml (č. výrobku 9879-980)
- 1 x tekutá záplata 50ml (č. výrobku 9879-979)
- 1 x škrabačka
- 1 x inbusový klíč



01

02

Náhradní balení pro opravnou sadu Tyron

Tyron

► č. zboží 9879-974

► Popis produktu

- Zátky 100% samovulkanizační
- zátky obstály ve všech testech životnosti a v testech vysoké rychlosti s přetížením podle standardů kontroly TÜV
- díky nejmodernější technologii vysoká pevnost v trhu a ve stříhu v pneumatikách a ocelových pásech
- použitelné pro vpichy rovné až zkosené o 45°
- pro všechny pneumatiky nákladních aut
- obsah:
- 25 x 6mm záplat
- 1 x tekutá záplata 50ml



02

03

Předvpichovač

► č. zboží 9879-978



03

04

T- držadlo

► č. zboží 9879-975



04

05

Vpichovací jehla

Doplňovací balení

► č. zboží 9879-976



05



02

Sondy pneumatik

Ø 10 mm, nejmenší objednatelné množství: 10

► č. zboží 9879-92-10

03

Sondy pro pneumatiky

Ø 4,5 mm, nejmenší objednatelné množství: 10

► č. zboží 9879-92-04



01



02

04

Fréza kompletní

10 mm

► č. zboží 9879-93-10

05

Rolovač

pro sondy pneumatik

► č. zboží 9879-91-2

06

Speciální frézka na pryž

ke zdrsnění vnitřní plochy pneumatik

► č. zboží 9879-91-1



04



05



06

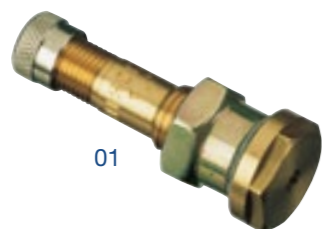

01

01

Ventilek

pro bezdušové pneumatiky nákladních vozů, rovné provedení

- ▶ č. zboží. 9879-800-41
- ▶ 9,7 x 41 mm

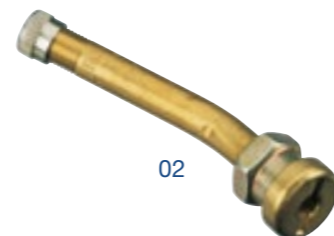

02

02

Ventilek

pro bezdušové pneumatiky nákladních vozů, jedenkrát ohnuté 27°

- ▶ č. zboží. 9879-800-70
- ▶ 9,7 x 70 mm



05

05

Vyvažovací závaží pro ráfky se strmou patkou
 olovo, od 22,5" x 6,75" do 26 palce

č. zboží	hmotnost
9836-32-50	50 g
9836-32-75	75 g
9836-32-100	100 g
9836-32-150	150 g
9836-32-200	200 g



06

06

Vytloukací závaží pro ráfky s šikmými rameny
 Olovo, od 22,5" x 6,75" po 26,50" x 12,00"

č. zboží	hmotnost	č. zboží	hmotnost
9836-32-75	75 g	9836-32-250	250 g
9836-32-50	50 g	9836-32-300	300 g
9836-32-100	100 g	9836-32-350	350 g
9836-32-150	150 g	9836-32-400	400 g
9836-32-200	200 g		



03

03

Kovový ventilek

pro kamiony, osobní automobily a vozy s vysokým tlakem v pneumatikách

- ▶ č. zboží. 9879-413-40
- ▶ 40 mm
- ▶ č. zboží. 9879-414-47
- ▶ 47 mm

- ▶ Popis produktu
- zatížitelný tlakem do 14 barů
- Velikost klíče 11
- Vysokoteplotní těsnění pro extrémní teploty nad +150°C



04

04

Ventil do kamionů

Aligátor, CVV

- ▶ č. zboží. 9879-530-40
- ▶ 40 mm
- ▶ č. zboží. 9879-530-47
- ▶ 47 mm
- ▶ č. zboží. 9879-530-60
- ▶ 60 mm

- ▶ Popis produktu
- bezpečné utěsnění v ráfku
- snadná montáž
- bezproblémová demontáž bez speciálního nářadí
- nedochází k poškození ráfku při demontáži
- vysoká zatížitelnost tlakem

07

Prodloužení ventilků

Air-Flexx, ocel, flexibilní

- ▶ č. zboží. 9879-700-145
- ▶ 145 mm
- ▶ č. zboží. 9879-700-185
- ▶ 185 mm
- ▶ č. zboží. 9879-700-215
- ▶ 215 mm



07

08

Prodloužení ventilků

Umělá hmota, pevný

- ▶ č. zboží. 9879-74
- ▶ 115 mm
- ▶ č. zboží. 9879-75
- ▶ 150 mm
- ▶ č. zboží. 9879-76
- ▶ 170 mm



08

09

Prodlužovací čepička s těsněním

Zpětný ventil

- ▶ č. zboží 9879-66
- ▶ Popis produktu
- při plnění či kontrole tlak není nutné odšroubování
- odolný proti nečistotě a vodě
- zabraňuje ztrátě tlaku i při poškození či znečištění vnitřní části ventilu
- vhodný na každý standardní ventil



09

H7

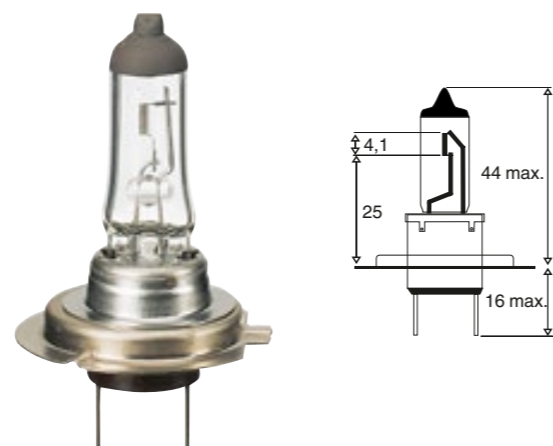

č. zboží	Provedení	patice
3720-064-274	24V H7 70W HD LL Osram Truckstar Pro	Px26d

- až o 100% více světla na silnici
- až o 100% delší životnost (LL)

č. zboží	Provedení	patice
3720-064-273	24V H7 70W HD LL	Px26d

č. zboží	Provedení	patice
3723-064-211	24V H7 70W	Px26d



H1

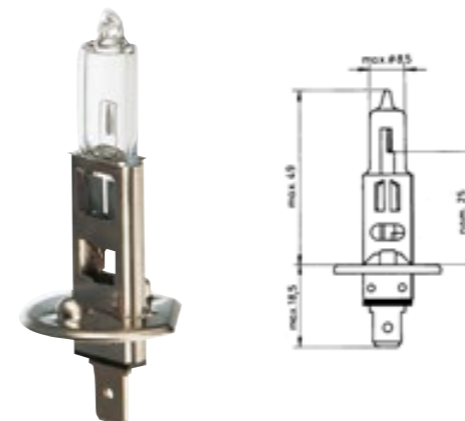

č. zboží	Provedení	patice
3720-064-270	24V H1 70W HD LL	P14,5s

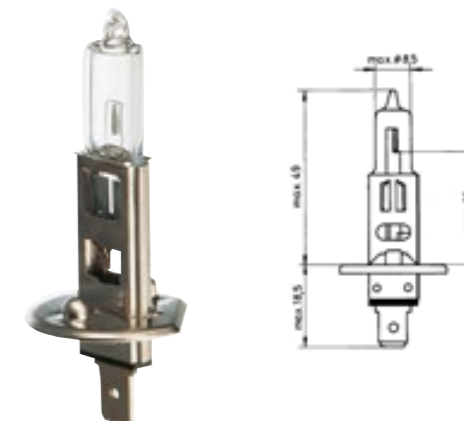

č. zboží	Provedení	patice
3723-064-155	24V H1 70W	P14,5s

H4

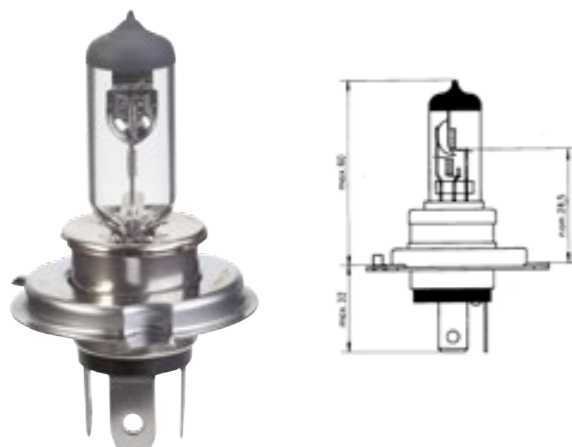

č. zboží	Provedení	patice
3720-064-272	24V H4 70/75W HD LL	P43t

HD = otřesuvzdorná
LL = Long Life

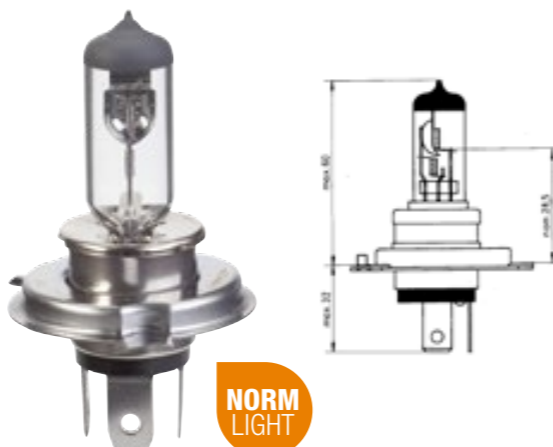

č. zboží	Provedení	patice
3723-064-196	24V H4 70/75W	P43t
3723-064-197	24V H4 70/75W HD	P43t



H3

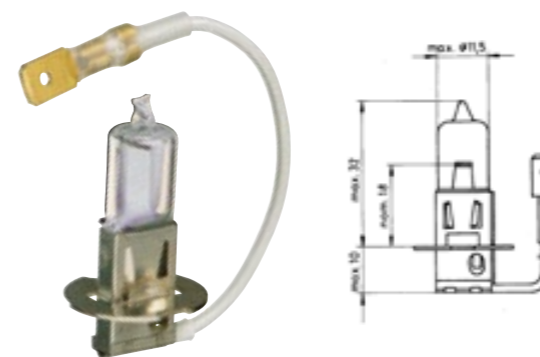

č. zboží	Provedení	patice
3720-064-271	24V H3 70W HD LL	PK22s

HD = otřesuvzdorná
LL = Long Life

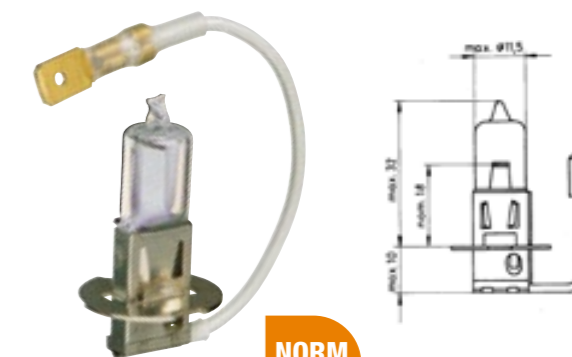

č. zboží	Provedení	patice
3723-064-151	24V H3 70W	PK22s



01

Světlo s výbojkou D2S (zrcadlo)
XENON

► č. zboží 3720-064-222

► Popis produktu

- pro projektorové světlomety
- cca 4.100 kelvinů
- Volty: 12 až 85
- Objímka: D2S
- Watty: 35

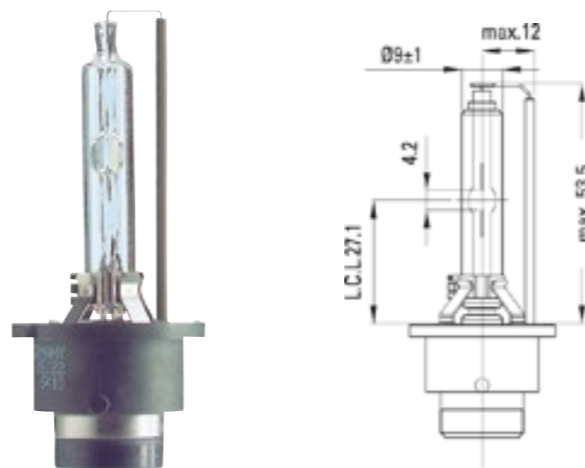

02

Světlo s výbojkou D2R (reflektor)
XENON

► č. zboží 3720-064-223

► Popis produktu

- pro reflektorové světlomety
- cca 4.000 kelvinů
- Volty: 12 až 85
- Objímka: D2R
- Watty: 35

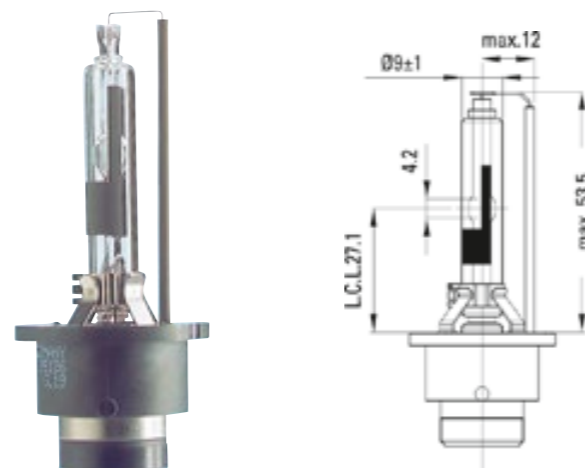

03

Světlo s výbojkou D1S (reflektor)
XENON

► č. zboží 3720-064-224

► Popis produktu

- cca 4.000 kelvinů
- Volty: 12 až 85
- Objímka: D1S
- Watty: 35

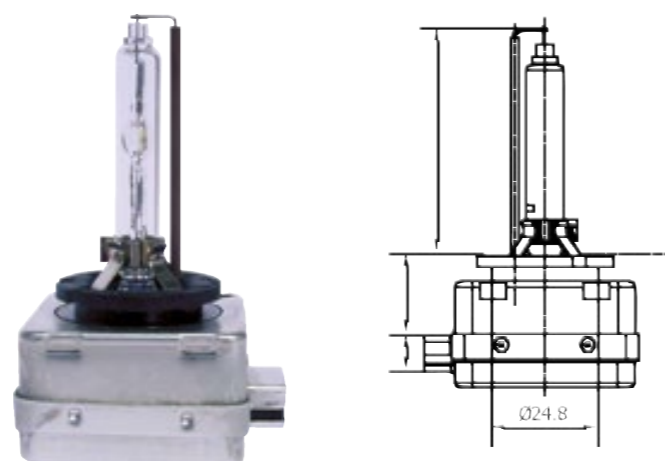

04

Světlo s výbojkou

► Popis produktu

- bez rtuti
- Jmenovitý výkon 42 voltů

č. zboží	Provedení	patice
3720-064-225	D3S 35W 3200 lumenů	PK32d-5
3720-064-226	D4S 35W 3200 lumenů	P32d-5
3720-064-227	D4R 35W 2800 lumenů	P32d-6

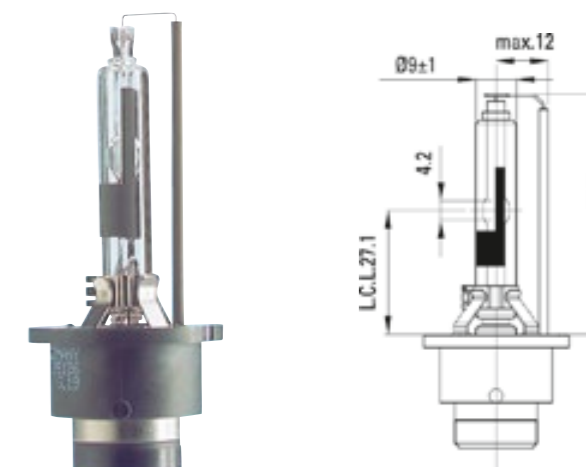

Objímka BA15s

- ▶ č. zboží. 3720-075-35
- ▶ 18W

- ▶ č. zboží. 3720-075-11
- ▶ 21W

- ▶ č. zboží. 3720-752-1
- ▶ 21W HD LL

- ▶ č. zboží. 3723-075-11
- ▶ 21W Normlight



- ▶ č. zboží. 3723-751-1
- ▶ 21W HD Normlight

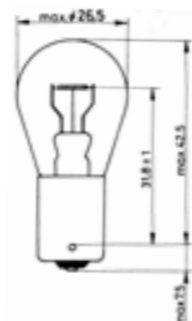

Objímka BAY15d

- ▶ č. zboží. 3720-075-37
- ▶ 21/5W

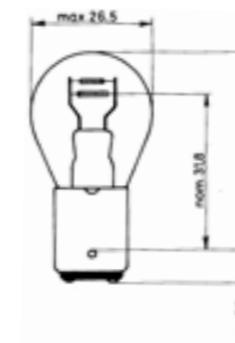

Objímka BAZ15D

- ▶ č. zboží. 3720-075-47
- ▶ 21/4W

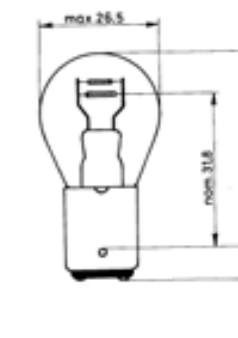

patice BA15s

- ▶ č. zboží. 3720-056-27
- ▶ 5W

- ▶ č. zboží. 3720-752-3
- ▶ 5W HD LL

- ▶ č. zboží. 3720-056-37
- ▶ 10W

- ▶ č. zboží. 3720-752-5
- ▶ 10W HD LL

- ▶ č. zboží. 3723-562-7
- ▶ 5W HD Normlight



- ▶ č. zboží. 3723-563-7
- ▶ 10W HD Normlight

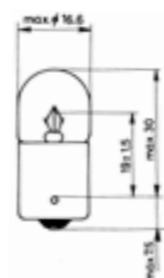

Objímka BA15d

- ▶ č. zboží. 3720-752-7
- ▶ 21W HD LL

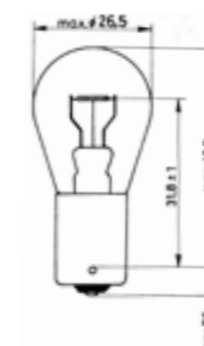

Objímka BA15d

- ▶ č. zboží. 3720-056-26
- ▶ 5W



Objímka BAU15s

- ▶ č. zboží. 3720-752-2
- ▶ 21W HD LL jantar (žlutá)



HD = otřesuvzdorná
LL = Long Life

Objímka BA9s

- ▶ č. zboží. 3720-039-30
- ▶ 4W
- ▶ č. zboží. 3720-752-6
- ▶ 4W HD LL
- ▶ č. zboží. 3720-037-97
- ▶ 2W

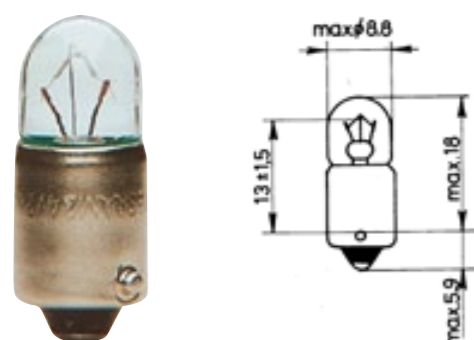

Objímka BAY15d Normlight

- ▶ č. zboží. 3723-075-37
- ▶ 21/5W

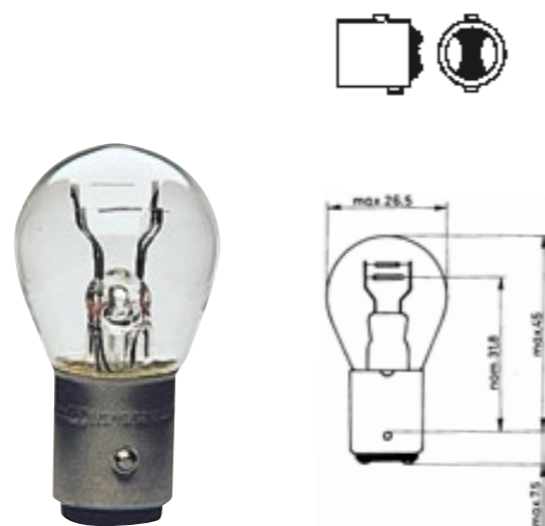

patice BA9s

- ▶ č. zboží. 3723-393-0
- ▶ 4W HD

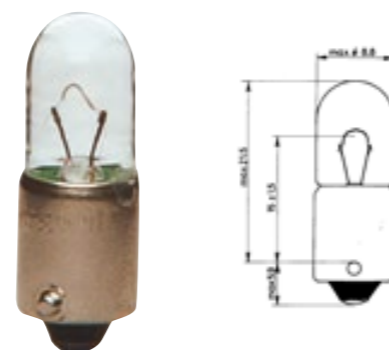

Objímka BA7s

- ▶ č. zboží. 3720-038-99
- ▶ 3W

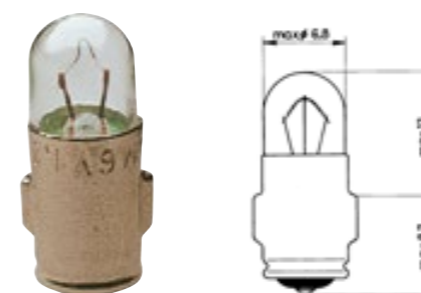

Objímka W2x4,6d

- ▶ č. zboží. 3720-027-41
- ▶ 1,2W

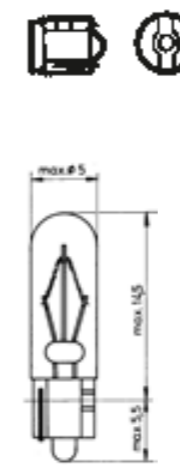

Objímka BAY9s

- ▶ č. zboží. 3720-075-13
- ▶ 21W halogen

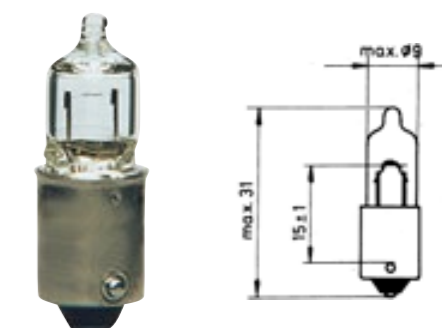

- ▶ Objímka W2,1x9,5d
- ▶ č. zboží. 3720-028-40
- ▶ 2W
- ▶ č. zboží. 3720-028-41
- ▶ 3W
- ▶ č. zboží. 3720-028-45
- ▶ 5W

- ▶ č. zboží. 3723-028-45
- ▶ 5W Normlight

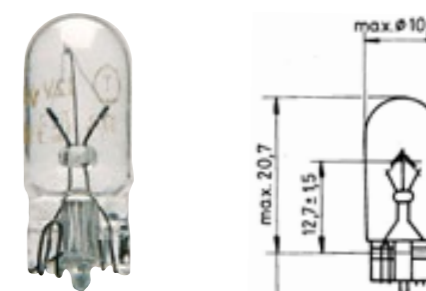

Sofitová žárovka 8, 5-8

41 mm

č. zboží	Provedení
3720-064-24	5W
3720-064-29	10W

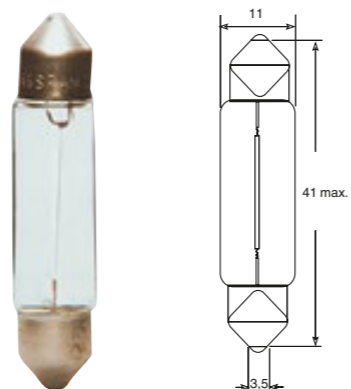

Sofitová žárovka 8, 5-8

35 mm

č. zboží	Provedení
3720-064-23	5W

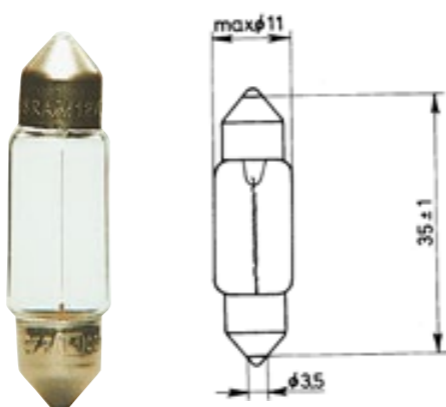

Sofitová žárovka 8, 5-8

41 mm

č. zboží	Provedení
3720-064-80	18W

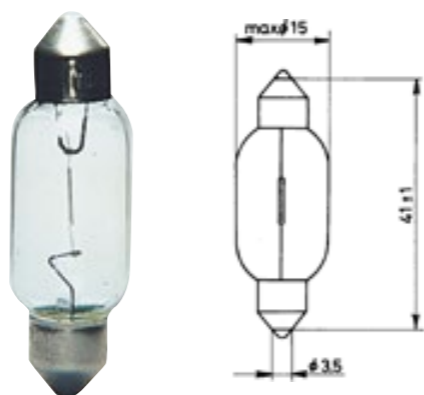

B8,3d

- ▶ č. zboží. 3720-027-404
- ▶ 1,2W šedá

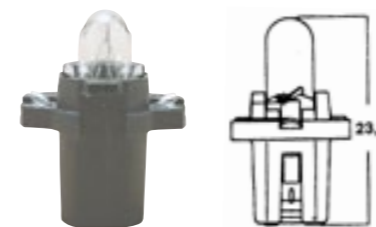

EBS R11

- ▶ č. zboží. 3720-027-420
- ▶ 1,2 W zelená vhodné pro Volvo

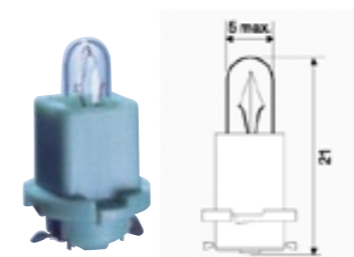

B8,5d

- ▶ č. zboží. 3720-027-419
- ▶ 1,2W šedá, vhodné pro tachograf



KW2x4,6D

- ▶ č. zboží. 3720-027-606
- ▶ 1W bílá

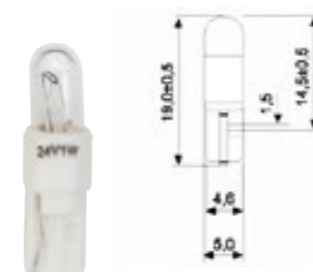

B9

- ▶ č. zboží. 3720-027-603
- ▶ 2.4W bílá

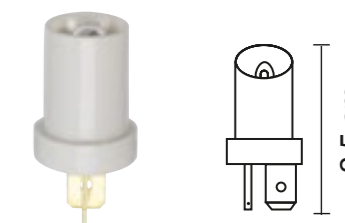

EBS R4

- ▶ č. zboží. 3720-027-605
- ▶ 1,2W žlutá

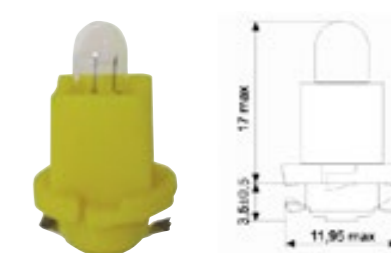

Bx8,5d

- ▶ č. zboží. 3720-027-600
- ▶ 1,2W hnědá

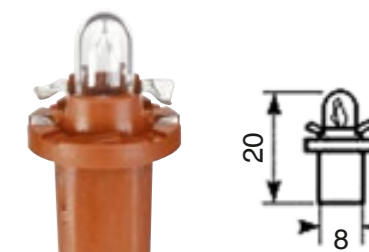

01

Box s žárovkami do nákladních automobilů H1 / H7

- č. zboží. 3720-03-000
- obsah: 20 kusů

► Popis produktu

20dílný kufřík s náhradními žárovkami do nákladních automobilů je vybaven žárovkami v kvalitě původních dílů. Žárovky jsou zabalené v praktické a robustní krabici z umělé hmoty.

obsah:

2 x 3731-010	Autopojistky 10A
2 x 3731-015	Autopojistky 15A
2 x 3731-020	Autopojistky 20A
2 x 3731-025	Autopojistky 25A
1 x 3720-064-155	Hlavní světlomet H1
1 x 3720-064-211	Hlavní světlomet H7
2 x 3720-039-30	Kontrolka 4W
2 x 3720-056-37	Koncové světlo 10W
2 x 3720-064-29	Žárovka osvětlující SPZ 10W
6 x 3720-075-11	Směrové a brzdové světlo 21W



01

02

Kufřík s náhradními žárovkami do nákladních automobilů 24 V H7/H1

- č. zboží. 3723-030
- obsah: 22 kusů

► Popis produktu

obsah:

1 x 3723-064-155	Hlavní světlomet H1
1 x 3723-064-211	Hlavní světlomet H7
2 x 3723-393-0	Parkovací světlo 4 W HD
2 x 3723-563-7	Koncové světlo 10 W HD
6 x 3723-075-11	Směrové a brzdové světlo 21 W
2 x 3720-064-29	Trubicová žárovka 8,5-8 10 W
2 x 3731-010	Autopojistka 10 A
2 x 3731-015	Autopojistka 15 A
2 x 3731-020	Autopojistka 20 A
2 x 3731-025	Autopojistka 25 A



02

03

Box na žárovky prázdný s pěnovou vložkou pro H1 a H7

- č. zboží 3720-03-222

► Popis produktu

Kufřík na náhradní žárovky pro osvětlovací prostředky 24 V a 12 V se sypkovinou pro žárovky H7 a H1 a další volná místa pro pojistky a žárovky pro koncová světla.



03

04

Glowpoint LED

s krytem odolným proti rozbití

- č. zboží 3720-075-15

► Popis produktu

- Volty: 24
- Objímka: BA15s
- Watty: 1 W
- Dlouhá doba provozu: až 10 000 provozních hodin
- Bezpečnost: je zvýšená díky velké síle světla
- šetří energii a náklady



04

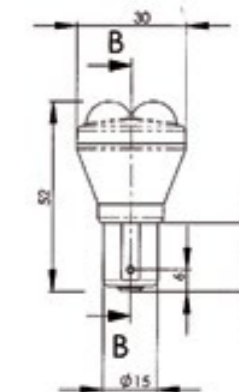

05

Kartonová skříňka se žárovkami Normlight 24 V *

- č. zboží 3720-555-24

► Popis produktu

Skříňka se žárovkami je vyrobena z velmi stabilního a kvalitního kartonu. Je dodávána kompletní s namontovanými a osázenými žárovkami Normlight 24 voltů.

*Obrázek podobný

Rozměry (skříňka): 510x422x178mm
sestavá z těchto 370 dílů

obsah:

40 ks.	3723-028-45	Žárovka se skleněnou objímkou 24V / 5W
10 ks.	3723-064-151	H3 24V / 70W
20 ks.	3723-064-155	H1 24V / 70W
10 ks.	3723-064-197	H4 24V / 75/70W HD
20 ks.	3723-064-211	H7 24V / 70W
20 ks.	3723-064-221	H7 24V / 70W HD LL
50 ks.	3723-075-37	Směrové & brzdové světlo 24V / 21/5W
50 ks.	3723-393-0	Žárovka parkovacího světla 24V / 4W HD
40 ks.	3723-562-7	Žárovka koncového světla 24V / 5W HD
50 ks.	3723-563-7	Žárovka koncového světla 24V / 10W HD
50 ks.	3723-751-1	Návěstní žárovka 24V / 21W HD



05