

Autoelektrika



Kabelové spojky izolované smršťovací bužírkou

100% vodotěsná

► Popis produktu

- Minimální teplota pro smrštění: 100 °C
- Trvalé rozmezí teploty: -55°C do 125°C
- Poměr smrštění: 3:1 / Materiál: Polyefin
- Polyefin se smršťuje až o 40% rychleji než polyamid
- Teplota pro smrštění je nižší než u polyamid (100°C místo 170°C)
- *Speciální zástrčka VW

0,1 - 0,5 mm²



3555-516-0

0,5 - 1,5 mm²



3555-516-1

1,5 - 2,5 mm²



3555-516-2

4,0 - 6,0 mm²



3555-516-4

*0,5 mm²



3555-516-5

Letovací propojky

Letování, smrštění, vodotěsné spojování v jednom pracovním kroku!

► Popis produktu

- Trvalá odolnosti vůči teplotám: -55°C do +125°C
- Bod tání od 85° C

3555-923-0



Ø 0,3 - 0,8
délka: 26 mm

3555-923-1



Ø 0,8 - 2,0
délka: 42 mm

3555-923-3



Ø 4,0 - 6,0
délka: 42 mm

3555-923-2



Ø 2,0 - 4,0
délka: 42 mm

0,5 - 1,0 mm²

3555-901-1
M4



3555-902-1
M5



3555-903-1
M6



3555-904-1
M8



3555-904-11
M10



3555-905-1
6,3



3555-944-1
6,3



1,5 - 2,5 mm²

3555-908-2
M4



3555-909-2
M5



3555-910-2
M6



3555-911-2
M8



3555-912-2
M10



3555-905-2
6,3



3555-945-2
6,3



4,0 - 6,0 mm²

3555-914-4
M4



3555-915-4
M5



3555-916-4
M6



3555-917-4
M8



0,5 - 1,0 mm²

| | | |
|---|---|---|
|  |  |  |
| 3558-900-1 M3 | 3558-901-1 M4 | 3558-902-1 M5 |
|  |  |  |
| 3558-903-1 M6 | 3558-904-1 M8 | 3558-960-1 2,8 |
|  |  |  |
| 3558-960 2,8 | 3558-976-1 4,8 | 3558-977-1 4,8 |
|  |  |  |
| 3558-905-1 6,3 | 3558-975-1 2,8 | 3558-939-1 4,8 |
|  |  |  |
| 3558-944-1 6,3 | 3558-905-11 6,3 | 3558-925-1 |
|  |  |  |
| 3558-946-1 M4 | 3558-947-1 M4 | 3558-942-1 6,3 |
|  |  |  |
| 3558-950-1 | 3558-955-1 M4 | 3558-954-1 M5 |

1,5 - 2,5 mm²

| | | |
|---|---|---|
|  |  |  |
| 3558-907-2 M3,5 | 3558-908-2 M4 | 3558-909-2 M5 |
|  | | |
| 3558-910-2 M6 | | |
|  |  |  |
| 3558-976-2 4,8 | 3558-905-2 6,3 | 3558-940-2 7,7 |
|  |  | |
| 3558-945-2 6,3 | 3558-939-2 4,8 | |
|  |  | |
| 3558-905-22 6,3 | 3558-926-2 | |
|  |  |  |
| 3558-948-2 M5 | 3558-949-2 M5 | 3558-943-2 6,3 |
|  |  |  |
| 3558-951-2 | 3558-953-2 M4 | 3558-954-2 M5 |

4,0 - 6,0 mm²

| | | |
|---|--|--|
|  |  |  |
| 3558-914-4 M4 | 3558-915-4 M5 | 3558-916-4 M6 |
|  |  |  |
| 3558-917-4 M8 | 3558-918-4 M10 | 3558-905-4 6,3 |
|  |  |  |
| 3558-941-4 9,5 | 3558-927-4 | 3558-961 M5 |
|  |  |  |
| 3558-962 M5 | 3558-952-4 | 3558-921-4 M4 |
|  | | |
| 3558-906-4 6,3 | | |

kabelové rychlospojky

| | | | | | |
|---|---|---|---|---|---|
|  |  |  |  |  |  |
| 3555-951 0,25 – 1,0 mm ² | 3555-951-1 0,25 – 1,0 mm ² | 3555-952 1,0 – 2,5 mm ² | 3555-952-1 1,0 – 2,5 mm ² | 3555-953 4,0 – 6,0 mm ² | 3555-953-1 4,0 – 6,0 mm ² |

Sortiment kabelových spojek

vodotěsné

- ▶ č. zboží. 1957-555
- ▶ obsah: 400 kusů

| č. zboží | množství | č. zboží | množství |
|------------|----------|------------|----------|
| 3555-516-1 | 50 | 3555-909-2 | 25 |
| 3555-516-2 | 50 | 3555-911-2 | 25 |
| 3555-516-4 | 25 | 3555-923-1 | 50 |
| 3555-903-1 | 25 | 3555-923-2 | 50 |
| 3555-904-1 | 25 | 3555-923-3 | 25 |
| 3555-905-2 | 25 | 3555-945-2 | 25 |



Sortiment kabelových spojek







izolující

- ▶ č. zboží. 1957-558-1
- ▶ obsah: 530 kusů

| č. zboží | množství | č. zboží | množství |
|------------|----------|------------|----------|
| 3555-564 | 20 | 3558-925-1 | 25 |
| 3558-901-1 | 25 | 3558-926-2 | 25 |
| 3558-905-1 | 50 | 3558-943-2 | 25 |
| 3558-905-2 | 100 | 3558-944-1 | 25 |
| 3558-905-4 | 50 | 3558-945-2 | 25 |
| 3558-908-2 | 25 | 3558-946-1 | 15 |
| 3558-909-2 | 25 | 3558-947-1 | 15 |
| 3558-910-2 | 25 | 3558-948-2 | 15 |
| 3558-916-4 | 25 | 3558-949-2 | 15 |



















kabelové rychlospojky







| | | | | | |
|---|---|---|---|---|---|
|  |  |  |  |  |  |
| 3555-557 0,4 – 1,0 mm ² | 3555-557-1 0,2 - 1,5 mm ² | 3555-564-1 1,5 – 2,5 mm ² | 3555-564 1,0 – 2,5 mm ² | 3555-562-1 1,5 – 4,0 mm ² | 3555-562 2,5 – 4,0 mm ² |

Ploché zdířky

univerzální

| | | | | |
|------------|-------------|---------------------------------------|-----|---|
| 3558-631-2 | 4,8 x 0,8 | 1,5 - 2,5 se západkou | MBL |  |
| 3558-531-2 | 4,8 x 0,8 | 1,50 - 2,5 předrolovaná | MVZ |  |
| 3558-504-0 | 6,3 x 0,8 | 0,50 - 1,0 se západkou - předrolovaná | MBL |  |
| 3558-991-6 | 6,3 x 0,8 | 0,50 - 1,0 se západkou - předrolovaná | MVZ |  |
| 3558-603-2 | 6,3 x 0,8 | 1,50 - 2,5 se západkou - předrolovaná | MBL |  |
| 3558-929 | 6,3 x 0,8 | 1,50 - 2,5 předrolovaná | MBL |  |
| 3558-991-7 | 6,3 x 0,8 | 1,50 - 2,5 se západkou - předrolovaná | MVZ |  |
| 3558-992-8 | 6,3 x 0,8 | 1,5 - 2,0 se západkou - předrolovaná | MSI |  |
| 3558-504-7 | 6,3 x 0,8 | 4,0 - 6,0 se západkou - předrolovaná | MBL |  |
| 3558-996-2 | 6,3 x 0,8 | 4,0 - 6,0 se západkou - předrolovaná | MVZ |  |
| 3558-992-6 | 6,3 x 0,8 | 4,0 - 6,0 se západkou - předrolovaná | MSI |  |
| 3558-502-0 | 7,7 x 0,8 | 2,0 x 1,0 se západkou | MBL |  |
| 3558-526-6 | 9,5 x 1,2 | 4,0 - 6,0 | MBL |  |
| 3558-526-7 | 9,5 x 1,2 | 4,0 - 6,0 se západkou | MVZ |  |
| 3558-601-0 | 2,8 x 0,8 | 0,5 - 1,0 se západkou - předrolovaná | MVZ |  |
| 3558-87-1 | Ø 0,35-0,50 | | |  |
| 3558-87-2 | Ø 0,75-1,50 | | |  |

Kabelová oka











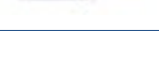

| | | | | |
|-------------|--------------|---------------|---|---|
| 3558-521-5 | 1,5 - 2,5 M4 | MBL |  | |
| 3558-521-7 | 1,5 - 2,5 M5 | MVZ |  | |
| 3558-521-9 | 1,5 - 2,5 M6 | MVZ |  | |
| 3558-522-1 | 1,5 - 2,5 M8 | MBL |  | |
| 3558-160-60 | 6,3 x 0,8 | s otvorem MVZ | MVZ |  |
| 3558-160-61 | 6,3 x 0,8 | s otvorem MVZ | MVZ |  |
| 3558-173-0 | 6,3 x 0,8 | s otvorem MBL | MBL |  |

Legenda

| | | |
|-----|---|-------------------|
| MBL | = | mosaz lesklá |
| MVZ | = | mosaz pozinkovaná |
| BVZ | = | bronz pozinkovaný |
| MSI | = | mosaz stříbrná |
| BBL | = | bronz lesklá |
| VGK | = | pozlacené hrany |

Ploché zásuvné kontakty

univerzální



| | | | | |
|-------------|-------------|--|-----|---|
| 3558-514-4 | 2,8 | 0,5 - 1,0 s otvorem | BVZ |  |
| 3558-505-41 | 2,8 | 1,5 - 2,5 se západkou - s otvorem | BVZ |  |
| 3558-994-6 | 4,8 | 0,8 - 2,1 se západkou | MVZ |  |
| 3558-996-0 | 6,3 | 0,5 - 1,0 se západkou - předrolovaná - s otvorem | MVZ |  |
| 3558-993-7 | 6,3 | 0,5 - 1,0 se západkou - předrolovaná - s otvorem | MSI |  |
| 3558-505-4 | 6,3 | 1,5 - 2,5 se západkou - předrolovaná - s otvorem | MBL |  |
| 3558-991-8 | 6,3 | se západkou - předohýbané - s otvorem | MVZ |  |
| 3558-501-9 | 6,3 | 1,5 - 2,5 předrolovaná - s otvorem | MBL |  |
| 3558-993-5 | 6,3 | 1,5 - 2,5 se západkou - předrolovaná - s otvorem | MSI |  |
| 3558-996-3 | 6,3 | 4,0 - 6,0 se západkou - s otvorem | MVZ |  |
| 3558-87-11 | Ø 0,35-0,50 | | |  |
| 3558-87-21 | Ø 0,75-1,50 | | |  |
| 3558-87-31 | Ø 1,50-2,50 | | |  |

Legenda



| | | |
|-----|---|-------------------|
| MBL | = | mosaz lesklá |
| MVZ | = | mosaz pozinkovaná |
| BVZ | = | bronz pozinkovaný |
| MSI | = | mosaz stříbrná |
| BBL | = | bronz lesklá |
| VGK | = | pozlacené hrany |

Úhlové zdířky

univerzální

| | | | | |
|------------|-----------|------------------------|-----|---|
| 3558-643-1 | 6,3 x 0,8 | 1,5 - 2,5 se západkou | MBL |  |
| 3558-994-1 | 6,3 x 0,8 | 1,5 - 2,5 předrolovaná | MBL |  |
| 3558-643-6 | 9,5 x 1,2 | 2,5 - 4,0 se západkou | MVZ |  |































rozdělovač

| | | | | |
|------------|-----------|-------------|-----|---|
| 3558-928 | 6,3 x 0,8 | 6,3 x 0,8 | MBL |  |
| 3558-514-3 | 6,3 x 0,8 | předohýbané | MBL |  |

Speciální konektory - VW

| | | | |
|--------------|--|-------------|---|
| 3558-990-91 | 0,5 - 1,0 se západkou - předrolovaná | 990-91 |  |
| 3558-991-151 | 2,8/4,8 x 0,8 0,5 - 1,0 se západkou - předrolovaná | 991-151 |  |
| 3558-904-218 | 0,5 - 1,0 se západkou předrolovaná | N904-218-02 |  |
| 3558-904-220 | 2,5 - 4,0 se západkou předrolovaná | N904-220-02 |  |
| 3558-017-490 | 0,5 - 1,0 se západkou předrolovaná | N017-490-7 |  |
| 3558-102-116 | 0,5 - 1,0 se západkou předrolovaná | N102-116-06 |  |
| 3558-904-887 | 1,5 - 2,5 se západkou předrolovaná | N904-887-03 |  |
| 3558-904-890 | 1,5 - 2,5 se západkou předrolovaná | N904-890-03 |  |

Speciální konektory

| | | | | | |
|-------------|------------------------|---|-------------|------------|---|
| 3558-513-3 | 1,5 - 2,5 Ø 4 |  | 3558-997-3 | 1,5 - 2,5 |  |
| 3558-990-9 | 0,5 - 1,5 |  | 3558-997-31 | 1,50 - 2,5 |  |
| 3558-991-16 | 1,0 - 2,5 |  | 3558-993-2 | 0,50 - 1,0 |  |
| 3558-994-7 | 0,8 - 2,1 |  | 3558-990-2 | 0,50 - 2,5 |  |
| 3558-997-2 | 0,5 - 1,0 |  | 3558-990-8 | 0,75 - 1,5 |  |
| 3558-990-5 | 1,00 - 2,5 |  | 3558-990-6 | 1,00 - 2,5 |  |
| 3558-992-4 | 0,50 - 1,0 2,8 západka |  | 3558-997-6 | 1,5 - 2,5 |  |
| 3558-995-7 | 0,50 - 1,0 2,8 západka |  | 3558-990-3 | 2,0 - 4,0 |  |
| 3558-995-4 | 0,50 - 1,0 |  | 3558-997-7 | 4,0 |  |
| 3558-995-8 | 0,50 - 1,5 |  | 3558-996-8 | 0,5 - 1,0 |  |
| 3558-996-7 | 0,50 - 1,0 |  | 3558-996-4 | 0,5 - 1,0 |  |
| 3558-996-9 | 1,50 - 2,5 |  | 3558-993-1 | 0,5 - 1,0 |  |
| 3558-995-41 | 0,50 - 1,0 |  | 3558-998-1 | 0,5 - 0,75 |  |
| 3558-997-0 | 0,50 - 1,0 |  | | | |
| 3558-990-7 | 0,75 - 1,5 |  | | | |
| 3558-997-1 | 1,50 - 2,5 |  | | | |
| 3558-990-1 | 0,50 - 2,5 |  | | | |

Vícekomorová tělesa konektorů

pro ploché zásuvné kontakty

| č. zboží | počet komor /obr. |
|-------------|-------------------|
| 3555-100-1 | 1 / - |
| 3555-100-2 | 2 / = |
| 3555-100-22 | 2 / 1 - |
| 3555-100-4 | 4 / = = |
| 3555-100-6 | 6 / = = = |
| 3555-100-8 | 8 / = = = = |

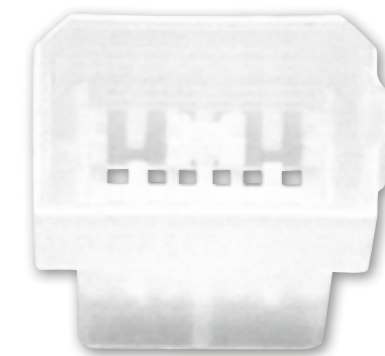
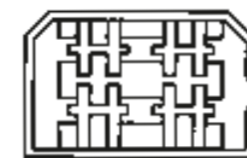
**Ploché zásuvné kontakty**

se západkou

| č. zboží | pro Ø vodiče |
|------------|--------------|
| 3558-996-0 | 0,5 - 1,0 |
| 3558-991-8 | 1,5 - 2,5 |
| 3558-996-3 | 4,0 - 6,0 |

**Vícekomorová tělesa konektorů**

pro ploché zásuvné zdičky

| č. zboží | počet komor /obr. |
|-------------|-------------------|
| 3555-100-11 | 1 / - |
| 3555-100-21 | 2 / = |
| 3555-100-23 | 2 / 1 - |
| 3555-100-41 | 4 / = = |
| 3555-100-61 | 6 / = = = |
| 3555-100-81 | 8 / = = = = |

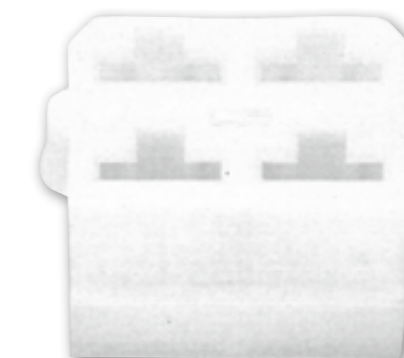
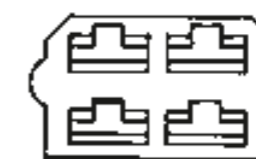
**Ploché zdičky**

se západkou

| č. zboží | pro Ø vodiče |
|------------|--------------|
| 3558-991-6 | 0,5 - 1,0 |
| 3558-991-7 | 1,5 - 2,5 |



01

3násobný plochý odbočovač

3násobný

► č. zboží 3555-11

► Popis produktu

- 3násobný
- pro ploché nasazovací pouzdro s šířkou nasazení 6,3 mm
- max. napětí 300 V
- Rozměry 54 mm x 21 mm



01

02

4násobný plochý odbočovač

4násobný

► č. zboží 3555-12

► Popis produktu

- 4násobný
- pro ploché nasazovací pouzdro s šířkou nasazení 6,3 mm
- max. napětí 300 V
- Rozměry 54 mm x 21 mm



02

03

Lišty plochých kontaktů

Ploché nasazovací pouzdro s šířkou nasazení 6,3 mm, max. napětí: 300 V

| č. zboží | provedení | Rozměry |
|----------|-------------------------|---------------|
| 3555-2 | krátké izolační pouzdro | 125 x 25,8 mm |
| 3555-4 | dlouhé izolační pouzdro | 144 x 48,0 mm |



03

04

Listerová svorka

| č. zboží | Průřez |
|----------|---------------------|
| 3556-1 | 2,5 mm ² |
| 3556-2 | 6,0 mm ² |



04

05

Koncovky vodičů

izolovaná, galvanizovaná, pozinkovaná, délka trubky 8 mm

► Popis produktu

- Rozmezí teploty: -35°C do 105°C
- Zaváděcí trychtýř: Polypropylen



| č. zboží | Průřez | barva |
|-------------|----------------------|----------|
| 3557-000-50 | 0,50 mm ² | oranžová |
| 3557-000-75 | 0,75 mm ² | bílá |
| 3557-001-00 | 1,00 mm ² | žlutá |
| 3557-001-50 | 1,5 mm ² | červená |
| 3557-002-50 | 2,50 mm ² | modrá |
| 3557-004-00 | 4,00 mm ² | šedá |
| 3557-006-00 | 6,00 mm ² | černá |

06

Koncovky vodičů

izolováno, galvanizováno



| č. zboží | Průřez | délka: |
|--------------|----------------------|--------|
| 3557-184-177 | 0,75 mm ² | 6 mm |
| 3557-184-189 | 0,50 mm ² | 6 mm |
| 3557-175-916 | 1,00 mm ² | 6 mm |
| 3557-184-098 | 4,00 mm ² | 12 mm |
| 3557-175-928 | 1,50 mm ² | 7 mm |
| 3557-184-191 | 2,50 mm ² | 7 mm |

07

Uložení pouzdra kontaktů

vodotěsný, černý

► Popis produktu

- 1-6násobný
- Tělo z polyamidu 6.6



07

| č. zboží | provedení |
|-----------|------------|
| 3558-81-1 | 1-komorové |
| 3558-82-1 | 2-komorové |
| 3558-83-1 | 3-komorové |
| 3558-84-1 | 4-komorové |
| 3558-85-1 | 5-komorové |
| 3558-86-1 | 6-komorové |

08

Pouzdro kontaktů

vodotěsný, černý

► Popis produktu

- 1-6násobný
- Tělo z polyamidu 6.6



08

| č. zboží | provedení |
|----------|------------|
| 3558-81 | 1-komorové |
| 3558-82 | 2-komorové |
| 3558-83 | 3-komorové |
| 3558-84 | 4-komorové |
| 3558-85 | 5-dílný |
| 3558-86 | 6-komorové |

09

Průchodka

| č. zboží | barva | Ø-kabelu |
|-----------|----------|-----------|
| 3558-88-1 | oranžová | 0,35-0,50 |
| 3558-88-2 | žlutá | 0,75-1,50 |
| 3558-88-3 | červená | 1,50-2,50 |
| 3558-88-4 | žlutá | |



09

Ploché zdířky

3558-87-1 Ø 0,35-0,50

3558-87-2 Ø 0,75-1,50

3558-87-3 Ø 1,5-2,5

3558-87-11 Ø 0,35-0,50

3558-87-21 Ø 0,75-1,50

3558-87-31 Ø 1,50-2,50



10

Vodotěsný sortiment nasazovacích krytů

► č. zboží. 1957-560

► obsah: 440 kusů

| č. zboží | množství | č. zboží | množství |
|-----------|----------|------------|----------|
| 3558-82 | 4 | 3558-85-1 | 4 |
| 3558-82-1 | 4 | 3558-86 | 4 |
| 3558-83 | 4 | 3558-86-1 | 4 |
| 3558-83-1 | 4 | 3558-87-2 | 100 |
| 3558-84 | 4 | 3558-87-21 | 100 |
| 3558-84-1 | 4 | 3558-88-2 | 100 |
| 3558-85 | 4 | 3558-88-3 | 100 |



10

01

Kabelové pásky
s plastovým jazýčkem

► Popis produktu

- Rozmezí teploty: -40°C do +85°C
- Materiál: Polyamid 6.6
- neobsahuje silikon



| č. zboží | Délka | Šířka mm | barva | Nosnost v Nm |
|------------|-------|----------|--------|--------------|
| 3502-11 | 102 | 2,5 | světlá | 80 |
| 3502-111 | 102 | 2,5 | černá | 80 |
| 3502-12 | 150 | 3,6 | světlá | 180 |
| 3502-121 | 150 | 3,6 | černá | 180 |
| 3502-13 | 205 | 3,6 | světlá | 180 |
| 3502-131 | 205 | 3,6 | černá | 180 |
| 3502-135 | 295 | 3,6 | světlá | 180 |
| 3502-135-1 | 295 | 3,6 | černá | 180 |
| 3502-14 | 200 | 4,8 | světlá | 220 |
| 3502-141 | 200 | 4,8 | černá | 220 |
| 3502-15 | 282 | 4,8 | světlá | 220 |
| 3502-151 | 282 | 4,8 | černá | 220 |
| 3502-16 | 368 | 4,8 | světlá | 220 |
| 3502-161 | 368 | 4,8 | černá | 220 |
| 3502-165-1 | | | černá | 220 |
| 3502-171 | 200 | 7,6 | černá | 550 |
| 3502-18 | 380 | 7,6 | světlá | 550 |
| 3502-181 | 380 | 7,6 | černá | 550 |
| 3502-185-1 | | | černá | 600 |
| 3502-191 | 762 | 9,0 | černá | 800 |

02

Kabelové pásky barevné
4,8 mm x 282 mm

► Popis produktu

- Nosnost v N: 220
- Materiál: Polyamid 6.6, bez obsahu halogenů a silikonu
- Odolnost teplotám: -40°C do +85°C
- Třída hořlavosti: UL 94 V-2

| č. zboží | barva |
|----------|---------|
| 3502-401 | červené |
| 3502-402 | modré |
| 3502-403 | žluté |
| 3502-404 | zelené |



03

Kabelové pásky
s kovovým jazýčkem, UV odolné

► Popis produktu

- Odolnost teplotám: -40°C do +85°C
- Materiál: Polyamid 6.6
- neobsahuje silikon



| č. zboží | Délka | Šířka mm | barva | Nosnost v Nm |
|------------|-------|----------|-------|--------------|
| 3502-211 | 92 | 2,4 | černá | 80 |
| 3502-221 | 140 | 3,6 | černá | 180 |
| 3502-231 | 186 | 4,8 | černá | 220 |
| 3502-241-0 | 360 | 4,8 | černá | 220 |
| 3502-251-0 | 338 | 7,6 | černá | 540 |
| 3502-201 | | | černá | 220 |



04

Kabelové pásky
rozebíratelný, UV odolný

► Popis produktu

- Odolnost teplotám: do +85°C
- Materiál: Polyamid 6.6



| č. zboží | Délka | Šířka mm | barva | Nosnost v Nm |
|------------|-------|----------|-------|--------------|
| 3502-341-0 | 275 | 4,6 | černá | 222 |
| 3502-351-0 | 376 | 7,6 | černá | 334 |



05

Sokl pro svazek kabelů
samolepící

| č. zboží | pro průřez vodiče |
|----------|-------------------|
| 3502-625 | 2,5 mm |
| 3502-636 | 3,6 mm |
| 3502-648 | 4,8 mm |
| 3502-665 | 7,8 mm |

06

Patka kabelového pásku
samolepící

| č. zboží | pro průřez vodiče |
|----------|----------------------|
| 3502-71 | 5,0 mm ² |
| 3502-72 | 8,0 mm ² |
| 3502-73 | 16,0 mm ² |

01

Lisovací kleště v sadě 5 v 1

s 5 vyměnitelnými matricemi, nucený uzávěr, 2 K izolace rukojeti

► č. zboží 8558-100

► Popis produktu

- jedny kleště pro všechny způsoby použití
- jednoduchá výměna matric
- Kuličková ložiska zajišťují optimální držení matric
- při údržbě plynových zařízení je možné zalisování téměř bez úniku plynu
- vč. praktického kufříku



01

PŘEHLED ZÁPUSTEK/ČELISTÍ

Zápustka A:

Zápustka pro izolované kabely 0,5 mm - 6,0 mm
Kabel: flexibilní, průřez 0,5 mm - 6,0 mm



A



B

Zápustka B:

Zápustka pro neizolovaná kabelová očka 0,5 mm - 10,0 mm
pro neizolované kontakty s uzavřenými povrchy,
Očka a kolíkové průvlačky na kabel,
Narážecí spoje a malé průvlačky na kabel
Kabel: flexibilní, průřez 0,5 mm - 10,0 mm



C



D

Zápustka C:

Zápustka pro ploché konektory 0,5 mm - 6,0 mm
až po šířku 6,3 mm

Zápustka D:

Zápustka pro aderendová pouzdra 0,5 mm - 4,0 mm
Kabel: flexibilní, průřez 0,5 mm - 4,0 mm

Zápustka E:

Zápustka pro aderendová pouzdra 6,0 mm - 16,0 mm
Kabel: flexibilní, průřez 6,0 mm - 16,0 mm



E

02

Multimetr

s čidly napětí a LED kapesní svítilnou

► č. zboží 8715-64-581

► Popis produktu

- Napětí DC: 2, 20, 200, 400 V
- Napětí AC: 200, 400 V
- Proud DC: 4 ampéry
- Proud AC: 4 ampéry
- Rozmezí provozní teploty: 0°C do +40°C
- Rozmezí skladovací teploty -10°C do +50°C
- Funkce:
- bezdotykový test napětí v oblasti 100-600V AC
- Diodový test
- Funkce automatického vypnutí (po 15 minutách)
- integrovaná bílá kapesní LED svítilna
- Rozměry: 140 x 70 x 35 mm
- Váha: 250 g včetně baterií
- Testováno TÜV/GS IEC/EN 61010-1
- se dvěma skleněnými pojistkami



02

03

Zkoušečka napětí

3V - 48 V

► č. zboží 8715-64-59

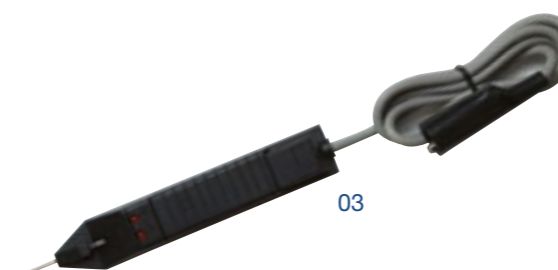

03

04

Zkušební žárovka

6V - 24 V

► č. zboží 8715-64-60



04

01

Samozavařovací páska

10 m x 19 mm

► č. zboží 3985-5

► Popis produktu

- barva: černá
- odolnost vůči teplotám od -40°C do +90°C
- odolný vůči vodě
- vysoká elasticita
- Rozmezí teploty zpracování: +5°C do 35°C



02

Textilní páska

25 m x 19 mm

► č. zboží 3985-2

► Popis produktu

- barva: černá
- tkaninová páska odolná vůči hnilobě pro ručně zhotovené kabelové svazky v oblasti motoru
- odolná proti odření, tlumící zvuky, pružná, vysoce odolná proti roztržení
- odolné proti stárnutí, silně lepicí
- odolné proti teplotě: do +150°C



03

Izolační páska extra široká

10 m x 30 mm

► č. zboží 3985-10-30

► Popis produktu

- barva: černá
- Tloušťka: 0,15 mm
- Teplota: -10°C bis +90°C



04

Izolační páska

10 m x 15 mm

► č. zboží. 3985-7

► žlutá

► č. zboží. 3985-1

► červená

► č. zboží. 3985-6

► černá

► Popis produktu

- Tloušťka: 0,15 mm
- Teplota: -10°C bis +90°C

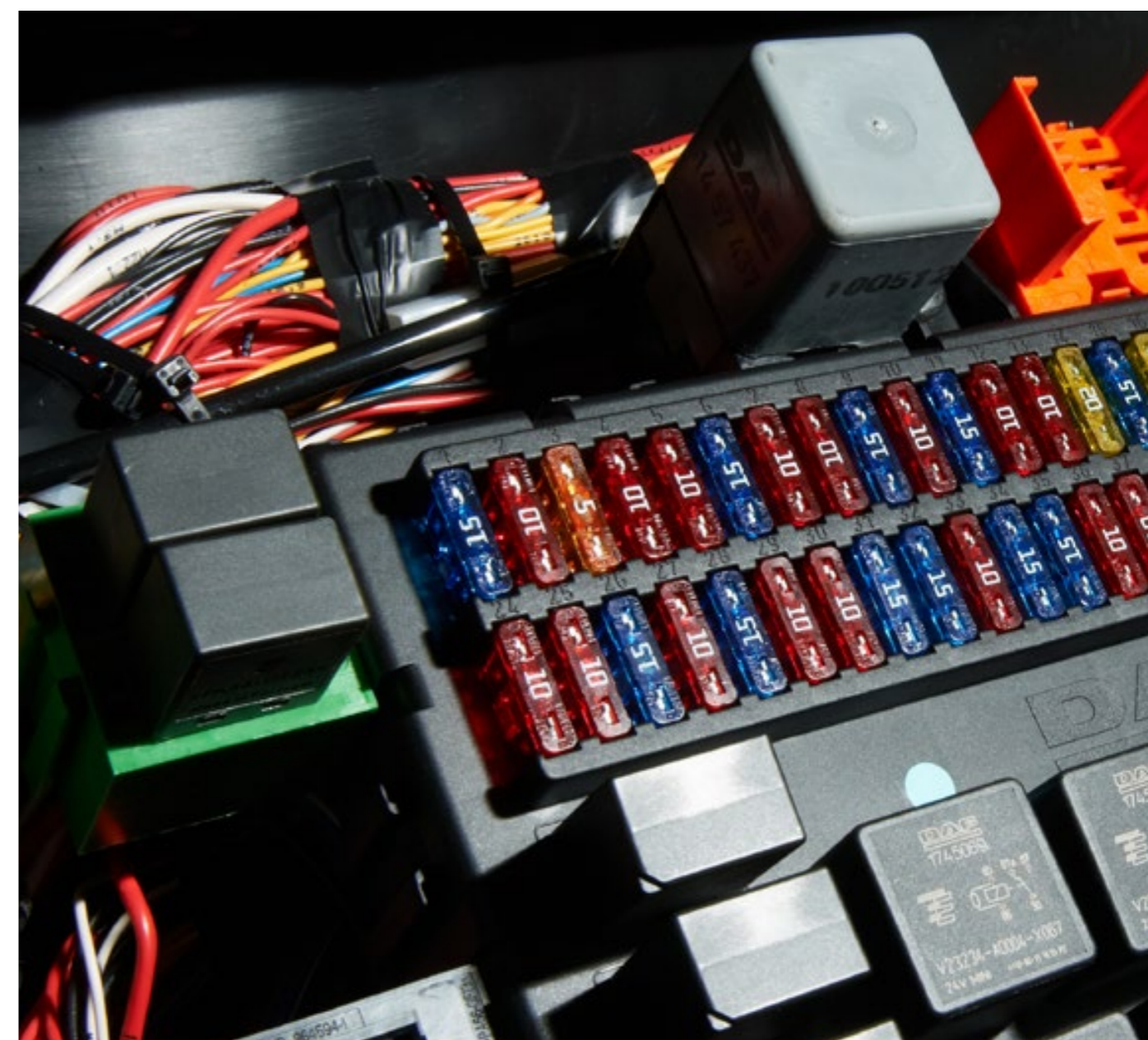

01

smršťovací hadice - tyče

Potażeno lepidlem

► Popis produktu

- Poměr smrštění: 3:1
- Teplota pro smrštění: 110 °C
- Trvalá odolnosti vůči teplotám: -55°C do +110°C

| č. zboží | Ø před smrštěním | Ø po smrštění | balení | délka tyče |
|--------------|------------------|---------------|---------|------------|
| 3771-000-031 | 3,2 mm | 1,0 mm | 10 tyčí | 60 cm |
| 3771-000-062 | 6,4 mm | 2,0 mm | 10 tyčí | 60 cm |
| 3771-000-124 | 12,7 mm | 4,0 mm | 4 tyče | 60 cm |
| 3771-000-248 | 25,4 mm | 8,0 mm | 4 tyče | 60 cm |



02

Kousky smršťovacích hadic

délka: 10 cm

► Popis produktu

- Poměr smrštění: 2:1
- Teplota pro smrštění: od 90°C
- Trvalá odolnosti vůči teplotám: -55°C do +135°C
- Přípuštění UL 224

| č. zboží | Ø před smrštěním | Ø po smrštění |
|--------------|------------------|---------------|
| 3771-200-24 | 2,4 mm | 1,2 mm |
| 3771-200-32 | 3,2 mm | 1,6 mm |
| 3771-200-48 | 4,8 mm | 2,4 mm |
| 3771-200-64 | 6,4 mm | 3,2 mm |
| 3771-200-95 | 9,5 mm | 4,7 mm |
| 3771-200-127 | 12,7 mm | 6,4 mm |
| 3771-200-190 | 19,0 mm | 9,5 mm |
| 3771-200-254 | 25,4 mm | 12,7 mm |



03

Smršťovací hadice - cívky

► Popis produktu

- Poměr smrštění: 2:1
- Teplota pro smrštění: 90 °C
- Trvalá odolnosti vůči teplotám: -55°C do +125°C
- Materiál: Polyefin

| č. zboží | Ø před smrštěním | Ø po smrštění | délka na cívce |
|------------|------------------|---------------|----------------|
| 3771-001-2 | 1,2 mm | 0,6 mm | 15 m |
| 3771-002-4 | 2,4 mm | 1,2 mm | 15 m |
| 3771-003-2 | 3,2 mm | 1,6 mm | 15 m |
| 3771-004-8 | 4,8 mm | 2,4 mm | 12 m |
| 3771-006-4 | 6,4 mm | 3,2 mm | 12 m |
| 3771-009-5 | 9,5 mm | 4,7 mm | 8 m |
| 3771-012-7 | 12,7 mm | 6,4 mm | 5 m |
| 3771-019-0 | 19,1 mm | 9,5 mm | 5 m |
| 3771-025-4 | 25,4 mm | 12,7 mm | 5 m |



04

Vlnitá izolační trubkaplastová
s proříznutím
svazek 2 m

► Popis produktu

- odolnost vůči teplotám od -40°C do +120°C
- Materiál: Polypropylen
- chrání vodiče ve vozidle před vnějšími vlivy



| č. zboží | Vnitřní Ø |
|-----------|-----------|
| 3505-1-6 | 6 mm |
| 3505-1-9 | 9 mm |
| 3505-1-11 | 10 mm |
| 3505-1-13 | 13 mm |
| 3505-1-16 | 16 mm |
| 3505-1-19 | 19 mm |
| 3505-1-23 | 22 mm |

05

Vlnitá izolační trubka

plastová, bez proříznutí, svazek 50 m

► Popis produktu

- odolnost vůči teplotám od -40°C do +120°C
- Materiál: Polypropylen
- chrání vodiče ve vozidle před vnějšími vlivy



| č. zboží | Vnitřní Ø |
|-----------|-----------|
| 3505-4-10 | 10 mm |
| 3505-4-13 | 13 mm |
| 3505-4-17 | 17 mm |
| 3505-4-22 | 22 mm |

06

Vlnitá izolační trubka

svazek 25m

► Popis produktu

- odolnost vůči teplotám od -40°C do +90°C
- Materiál: PVC
- neobsahuje silikon
- neobsahuje tkaninu

| č. zboží | Vnitřní Ø |
|----------|-----------|
| 3771-3 | 3 mm |
| 3771-4 | 4 mm |
| 3771-5 | 5 mm |
| 3771-6 | 6 mm |
| 3771-8 | 8 mm |
| 3771-10 | 10 mm |
| 3771-12 | 12 mm |



01

AutovodičeØ 0,5 mm², 100 m, 1-žilový

| č. zboží | barva |
|------------|---------|
| 3770-050-0 | černá |
| 3770-050-1 | červená |
| 3770-050-2 | modrá |



01

02

AutovodičeØ 0,75 mm², 100 m, 1-žilový

| č. zboží | barva |
|-------------|---------|
| 3770-007-5 | černá |
| 3770-007-51 | červená |
| 3770-007-52 | modrá |
| 3770-007-59 | hnědá |



02

05

AutovodičeØ 1,5 mm², 50 m, 1-žilový

| č. zboží | barva |
|-------------|----------------|
| 3770-020-11 | šedo-červená |
| 3770-020-12 | černo-červená |
| 3770-020-14 | zeleno-červená |
| 3770-020-16 | černo-bílá |
| 3770-020-17 | černo-zelená |



05

06

AutovodičeØ 2,5 mm², 50 m, 1-žilový

| č. zboží | barva |
|-------------|---------|
| 3770-010-5 | černá |
| 3770-010-6 | červená |
| 3770-010-60 | žlutá |
| 3770-010-7 | modrá |
| 3770-010-99 | hnědá |



06

03

AutovodičeØ 1,0 mm², 100 m, 1-žilový

| č. zboží | barva |
|-------------|---------|
| 3770-010 | černá |
| 3770-009-01 | červená |
| 3770-009-02 | modrá |
| 3770-009-03 | bílá |
| 3770-009-05 | žlutá |
| 3770-009-09 | hnědá |



03

04

AutovodičeØ 1,5 mm², 100 m, 1-žilový

| č. zboží | barva |
|-------------|---------|
| 3770-010-0 | černá |
| 3770-010-1 | červená |
| 3770-010-2 | modrá |
| 3770-010-3 | žlutá |
| 3770-010-4 | zelená |
| 3770-010-40 | hnědá |
| 3770-010-42 | bílá |



04

07

AutovodičeØ 4,0 mm², 50 m, 1-žilový

| č. zboží | barva |
|------------|---------|
| 3770-040-1 | černá |
| 3770-040-2 | červená |



07

08

AutovodičeØ 6,0 mm², 50 m, 1-žilový

| č. zboží | barva |
|------------|---------|
| 3770-060-1 | černá |
| 3770-060-2 | červená |



08

01

Kabel k reproduktorům

50 m, hnědá-červená

| č. zboží | průřez vodiče |
|------------|--------------------------|
| 3770-030-0 | 2 x 0,75 mm ² |
| 3770-011-5 | 2 x 1,50 mm ² |



01

02

Kabel k reproduktorům

25 m, červená-černá-bílá-modrá

| č. zboží | průřez vodiče |
|----------|--------------------------|
| 3770-400 | 4 x 0,75 mm ² |



02

03

Kabelové průchodky

oboustranná, bez obsahu silikonu

► Popis produktu

- chrání před ostrými hranami

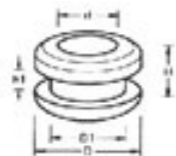

03

04

Záslepka

z termoplastické gumy

► Popis produktu

- ideální k zavření děr v kovových plechách



04

| č. zboží | d mm | D1 mm | D mm | H mm | H1 mm |
|------------|---------|----------|---------|---------|----------|
| 3561-663-4 | 4 | 6 | 9 | 6 | 1,0 |
| 3561-663-2 | 6 | 9 | 11 | 6 | 1,0 |
| 3561-664-6 | 6 | 10 | 13 | 8 | 2,0 |
| 3561-664-8 | 9 | 11 | 16 | 6 | 1,0 |
| 3561-665-0 | 10 | 12 | 18 | 11 | 1,0 |
| 3561-665-2 | 12 | 20 | 24 | 10 | 4,0 |
| 3561-666-2 | 13 | 21 | 26 | 9 | 2,0 |
| 3561-666-3 | 16 | 24 | 30 | 11 | 3,0 |
| 3561-666-6 | 25 | 30 | 36 | 11 | 3,5 |
| 3561-666-5 | 21 | 31 | 38 | 11 | 1,5 |

| č. zboží | Vnější Ø | Vnitřní Ø |
|------------|----------|-----------|
| 3561-700-1 | 27,5 mm | 24,5 mm |
| 3561-700-2 | 26,6 mm | 22,0 mm |
| 3561-700-3 | 22,1 mm | 19,0 mm |
| 3561-700-4 | 19,0 mm | 15,5 mm |
| 3561-700-5 | 18,4 mm | 14,9 mm |
| 3561-700-6 | 15,5 mm | 12,7 mm |
| 3561-700-7 | 12,8 mm | 11,2 mm |
| 3561-700-8 | 9,5 mm | 6,4 mm |
| 3561-700-9 | 9,3 mm | 4,7 mm |

05

Autovodiče

1žilnatá, červená, s dvojitou izolací (dvojitý plášť)

| č. zboží | průřez vodiče | délka: |
|------------|---------------------|--------|
| 3770-020-1 | 1,5 mm ² | 50 m |
| 3770-020-4 | 2,5 mm ² | 25 m |



05

06

Autovodiče

2-žilový, dvojitá izolace, černo-červený

| č. zboží | provedení | průřez vodiče | délka: |
|-------------|-----------|----------------------|--------|
| 3770-020-0 | ploché | 0,75 mm ² | 50 m |
| 3770-020-2 | ploché | 1,50 mm ² | 25 m |
| 3770-020-22 | plochá | 1,50 mm ² | 100 m |
| 3770-020-3 | ploché | 2,50 mm ² | 15 m |
| 3770-020-5 | kulatý | 2,50 mm ² | 15 m |



06

07

Autovodiče

Vodiče ve vozidle s dvojitou izolací (dvojitý plášť)

| č. zboží | průřez vodiče | délka: |
|-------------|--------------------------|--------|
| 3770-121 | 2 x 0,75 mm ² | 50 m |
| 3770-120 | 2 x 1,50 mm ² | 50 m |
| 3770-116 | 3 x 1,50 mm ² | 50 m |
| 3770-119-50 | 4 x 1,50 mm ² | 50 m |
| 3770-118-50 | 7 x 1,50 mm ² | 50 m |
| 3770-4-075 | 4 x 0,75 mm ² | 50 m |



07

01

Zásuvné pojistky

Low profile



01

| č. zboží | provedení | barva |
|------------|-----------|---------------|
| 3731-302 | 2,0 A | šedá |
| 3731-303 | 3,0 A | fialová |
| 3731-304 | 4,0 A | růžová |
| 3731-305 | 5,0 A | hnědá |
| 3731-307-5 | 7,5 A | hnědá |
| 3731-310 | 10,0 A | červená |
| 3731-315 | 15,0 A | modrá |
| 3731-320 | 20,0 A | žlutá |
| 3731-325 | 25,0 A | transparentní |
| 3731-330 | 30,0 A | zelená |

02

Zásuvné pojistky

Mini



02

| č. zboží | Provedení | barva |
|------------|-----------|---------------|
| 3731-102 | 2,0 A | šedá |
| 3731-103 | 3,0 A | fialová |
| 3731-104 | 4,0 A | růžová |
| 3731-105 | 5,0 A | hnědá |
| 3731-107-5 | 7,5 A | hnědá |
| 3731-110 | 10,0 A | červená |
| 3731-115 | 15,0 A | modrá |
| 3731-120 | 20,0 A | žlutá |
| 3731-125 | 25,0 A | transparentní |
| 3731-130 | 30,0 A | zelená |

05

Sortiment pojistek do auta

Pojistky Mini a Low Profile

- ▶ č. zboží. 1957-730-2
- ▶ obsah: 280 kusů

| č. zboží | množství | č. zboží | množství |
|------------|----------|------------|----------|
| 3731-103 | 10 | 3731-303 | 25 |
| 3731-105 | 10 | 3731-305 | 25 |
| 3731-107-5 | 10 | 3731-307-5 | 25 |
| 3731-110 | 10 | 3731-310 | 25 |
| 3731-115 | 10 | 3731-315 | 25 |
| 3731-120 | 10 | 3731-320 | 25 |
| 3731-125 | 10 | 3731-325 | 25 |
| 3731-130 | 10 | 3731-330 | 25 |



05

03

Zásuvné pojistky

Normal



03

| č. zboží | Provedení | barva |
|------------|-----------|---------------|
| 3731-002 | 2,0 A | šedivá |
| 3731-003 | 3,0 A | fialová |
| 3731-005 | 5,0 A | hnědá |
| 3731-007-5 | 7,5 A | hnědá |
| 3731-010 | 10,0 A | červená |
| 3731-015 | 15,0 A | modrá |
| 3731-020 | 20,0 A | žlutá |
| 3731-025 | 25,0 A | transparentní |
| 3731-030 | 30,0 A | zelená |
| 3731-040 | 40,0 A | oranžová |

04

Zásuvné pojistky

Maxi



04

| č. zboží | provedení | barva |
|------------|-----------|---------------|
| 3731-220 | 20 A | žlutá |
| 3731-230 | 30 A | zelená |
| 3731-240 | 40 A | oranžová |
| 3731-250 | 50 A | červená |
| 3731-260 | 60 A | modrá |
| 3731-270 | 70 A | hnědá |
| 3731-280 | 80 A | transparentní |
| 3731-210-0 | 100 A | fialová |

06

Sortiment pojistek do auta

vč. sady testerů a úchopů

- ▶ č. zboží. 1957-730-1
- ▶ obsah: 161 kusů

| č. zboží | množství | č. zboží | množství |
|------------|----------|------------|----------|
| 3731-103 | 10 | 3731-005 | 10 |
| 3731-105 | 10 | 3731-007-5 | 1 |
| 3731-107-5 | 10 | 3731-010 | 1 |
| 3731-110 | 10 | 3731-015 | 1 |
| 3731-115 | 10 | 3731-020 | 10 |
| 3731-120 | 10 | 3731-025 | 10 |
| 3731-125 | 10 | 3731-030 | 10 |
| 3731-130 | 10 | 3731-150 | 1 |
| 3731-003 | 10 | | |



06

01

Šroubová pojistka Mega

Mega, vzdálenost otvorů 51mm



01

| č. zboží | provedení | barva |
|------------|-----------|---------|
| 3731-9-100 | 100 A | žlutá |
| 3731-9-125 | 125 A | zelená |
| 3731-9-150 | 150 A | červená |
| 3731-9-175 | 175 A | bílá |
| 3731-9-200 | 200 A | modrá |
| 3731-9-225 | 225 A | hnědá |
| 3731-9-250 | 250 A | růžová |
| 3731-9-300 | 300 A | šedá |

02

Šroubová pojistka Midi

Midi, vzdálenost otvorů 30mm



02

| č. zboží | provedení | barva |
|------------|-----------|----------|
| 3731-8-30 | 30 A | oranžová |
| 3731-8-40 | 40 A | zelená |
| 3731-8-50 | 50 A | červená |
| 3731-8-60 | 60 A | žlutá |
| 3731-8-70 | 70 A | hnědá |
| 3731-8-80 | 80 A | bílá |
| 3731-8-100 | 100 A | modrá |

05

Zásuvné pojistky OTO-J

OTO-J



05

| č. zboží | provedení | barva |
|-----------|-----------|-----------|
| 3731-5-20 | 20 A | tyrkysová |
| 3731-5-25 | 25 A | bílá |
| 3731-5-30 | 30 A | růžová |
| 3731-5-40 | 40 A | zelená |
| 3731-5-50 | 50 A | červená |
| 3731-5-60 | 60 A | žlutá |

06

Zásuvné pojistky OTO-JLP

OTO-JLP



06

| č. zboží | provedení | barva |
|-----------|-----------|-----------|
| 3731-6-20 | 20 A | tyrkysová |
| 3731-6-25 | 25 A | bílá |
| 3731-6-30 | 30 A | růžová |
| 3731-6-40 | 40 A | zelená |
| 3731-6-50 | 50 A | červená |
| 3731-6-60 | 60 A | žlutá |

03

nosič pojistky

pro MDI pojistky

► č. zboží 3731-8-000



03

04

nosič pojistky

pro MEGA pojistky

► č. zboží 3731-9-000



04

07

Zásuvné pojistky OTO-B / BT

OTO-B / BT



07

| č. zboží | provedení | barva |
|------------|-----------|--------------|
| 3731-7-30 | 30 A | růžová |
| 3731-7-40 | 40 A | zelená |
| 3731-7-50 | 50 A | červená |
| 3731-7-60 | 60 A | žlutá |
| 3731-7-70 | 70 A | hnědá |
| 3731-7-80 | 80 A | černá |
| 3731-7-100 | 100 A | modrá |
| 3731-7-120 | 120 A | bílá |
| 3731-7-140 | 140 A | tmavěčervená |

01 Pojistka s tavným páskem

| č. zboží | provedení |
|-------------|-----------|
| 3730-25-5 | 25 |
| 3730-25-8 | 50 |
| 3730-25-161 | 50 |
| 3730-25-25 | 25 |
| 3730-25-40 | 25 |



02 Pojistka s plechového pásku

| č. zboží | provedení |
|----------|-----------|
| 3731-50 | 50 A |
| 3731-80 | 80 A |



03 Skleněná pojistka

| č. zboží | Provedení |
|-------------|-----------|
| 3733-20-1 | 1,00 A |
| 3733-20-2 | 2,00 A |
| 3733-20-315 | 3,15 A |
| 3733-20-4 | 4,00 A |
| 3733-20-5 | 5,00 A |



04 Pojistky MSO
používají se v téměř všech vozech skupiny Volkswagen (Volkswagen, Škoda, Audi a Seat)

| č. zboží | provedení |
|-------------|-----------|
| 3731-10-30 | 30 A |
| 3731-10-40 | 40 A |
| 3731-10-50 | 50 A |
| 3731-10-60 | 60 A |
| 3731-10-70 | 70 A |
| 3731-10-80 | 80 A |
| 3731-10-100 | 100 A |



05 Rozvaděč pojistek
vč. přívodů a zástrček

- č. zboží. 3731-000-400
- č. zboží. 3731-000-500
- Popis produktu
 - pro instalaci dodatečných vestavěných přístrojů ve vozidle, např. LED denní světla
 - 2 zásuvky pro pojistky
 - jednoduchá a bezpečná instalace
 - Délka kabelu: 10 cm



06 nosič pojistky

- č. zboží 3555-625
- Popis produktu
 - včetně pojistek 8A
 - s bajonetovým závěrem



07 Držák plochých pojistek pro nasazovací pojistky

- č. zboží 3731-000
- Popis produktu
 - s připojením pro ploché nasazovací pouzdro s šířkou nasazení 6,3 mm



08 Držák plochých pojistek Maxi

- č. zboží 3731-200
- Popis produktu
 - pro kabelové průvlastky a šrouby M5
 - pro kabely s průřezem od 2,5 mm² - 10 mm²



09 nosič zásuvných pojistek

- č. zboží 3555-972
- Popis produktu
 - Rychlospojka
 - pro kabely s průřezem 0,75 mm² - 2,0 mm²



10 kryt
nosiče ploché pojistky

- č. zboží 3731-200-9



11 Sada testerů a úchopů
zásuvných pojistek

- č. zboží 3731-150



12 Držák plochých pojistek pro nasazovací pojistky

- č. zboží 3731-000-200
- Popis produktu
 - Délka kabelu po 25 cm
 - Průřez kabelu po 1,5 mm²
 - pro pojistky do 20 A



13 nosič ploché pojistky

- č. zboží 3731-100
- Popis produktu
 - Délka kabelu po 13 cm
 - Průřez kabelu 3,3 mm²



14 Držák plochých pojistek pro nasazovací pojistky

- č. zboží 3731-000-300
- Popis produktu
 - Délka kabelu po 25 cm
 - Průřez kabelu po 2,5 mm²
 - pro pojistky do 30 A



01

Mini krátký adaptér

7 pólů na 13 pólů

► č. zboží 3555-310-112

► Popis produktu

- Tahač se 7pólovým tažným zařízením
- Přívěs s 13pólovou zásuvkou
- Délka: 50 mm
- Materiál: PA6 GF30
- 12 V



02

krátký adaptér

13 pólů na 7 pólů

► č. zboží 3555-310-12

► Popis produktu

- Tahač s 13pólovým tažným zařízením
- Přívěs se 7pólovou zásuvkou
- Délka: 106 mm
- Materiál: PA6 GF30
- 12 V



05

Zástrčka

7-pólová

► č. zboží. 3555-305-517

► lehký kov

► č. zboží. 3555-405-517

► plastová

► Popis produktu

- Délka: 91,8 mm
- Zatížitelnost: 20 A při 12 V
- se šroubovacími kontakty
- k zastrčení



06

Zástrčka

13-pólová

► č. zboží 3555-310-517

► Popis produktu

- Umělá hmota
- Zatížitelnost: 20 A
- s bajonetovým závěrem
- 12 V
- 13pólová



03

Mini krátký adaptér

13 pólů na 7 pólů

► č. zboží 3555-310-119

► Popis produktu

- 7pólová zásuvka (tahač s 13pólovým tažným zařízením (přívěs))
- Materiál: PA6 GF30
- Celková délka: 52 mm
- 12 V



04

krátký adaptér

13pólová krabička DIN/ISO11446 na 7pólovou

► č. zboží 3555-310-13

► Popis produktu

- Délka: 106 mm
- Materiál: PA6 GF30
- Systém WeSt
- z 13 pólů na 7 pólů
- 12 V



07

Zásuvka

7-pólová

► č. zboží. 3555-305-117

► lehký kov

► č. zboží. 3555-305-118

► těsnění

► č. zboží. 3555-405-117

► plastová

► č. zboží. 3555-310-120

► náhradní těsnění

► Popis produktu

- Délka: 44 mm
- Zatížitelnost: 20 A při 12 V
- Šroubovací připojení



08

Zásuvka

13-pólová, vč. těsnění

► č. zboží. 3555-310-117

► plastová

► č. zboží. 3555-310-120

► náhradní těsnění

► Popis produktu

- Délka: 50 mm
- Zatížitelnost: 20 A při 12 V
- Provedení OEM
- Materiál: PA6 GF30



01

Zástrčka

15-pólová

► č. zboží 3555-310-150

► Popis produktu

- se šroubovacími kontakty
- Přípuštění GGVS/ADR
- 15pólové
- 24 V



02

Zástrčka

7-pólová

► č. zboží 3555-310-70

► Popis produktu

- se šroubovacími kontakty
- Přípuštění GGVS/ADR
- 7pólový
- 24 V



03

Zástrčka

7-pólová

► č. zboží. 3555-305-589

► plastová

► č. zboží. 3555-305-587

► kov

► Popis produktu

- Zatížitelnost: 20 A až 24 V
- Délka: 116 mm
- Typ N / „Světlo“
- se šroubovacími kontakty



04

Zástrčka

7-pólová

► č. zboží. 3555-305-588

► plastová

► č. zboží. 3555-305-586

► kov

► Popis produktu

- Zatížitelnost: 20 A až 24 V
- Délka: 116 mm
- Typ S / „Vedlejší spotřebič“
- se šroubovacími kontakty



05

Zástrčka

3pólová

► č. zboží 3555-310-6

► Popis produktu

- se šroubovacími kontakty
- Typ S
- Zatížitelnost: 20 A až 24 V
- Umělá hmota
- 3pólová
- 24 V



06

Zásuvka

7-pólová

► č. zboží 3555-310-7

► Popis produktu

- se šroubovacími kontakty
- Přípuštění GGVS/ADR
- 7pólový
- 24 V



07

Zásuvka

7-pólová

► č. zboží 3555-305-287

► Popis produktu

- se šroubovacími kontakty
- Gumové těsnění v uzavíracím víku
- Typ N
- Zatížitelnost: 20 A až 24 V
- ISO 1185 kontaktní kolík
- 7pólová
- 24 V



08

Zásuvka

7-pólová

► č. zboží 3555-305-286

► Popis produktu

- se šroubovacími kontakty
- Gumové těsnění v uzavíracím víku
- Typ S
- Zatížitelnost: 20 A až 24 V
- ISO 3731 kontaktní zásuvka
- 7pólová
- 24 V



09

Zásuvka

3pólová

► č. zboží 3555-310-60

► Popis produktu

- se šroubovacími kontakty
- Typ S
- Zatížitelnost: 20 A až 24 V
- Umělá hmota
- ISO 1185 kontaktní kolík
- 3pólová
- 24 V



10

Zásuvka

15-pólová

► č. zboží 3555-310-15

► Popis produktu

- se šroubovacími kontakty
- Přípuštění GGVS/ADR
- 15pólové
- 24 V



01

Adaptér se spirálovým kabelem

15pólová na 2 x 7pólová

► č. zboží 3555-320-53

► Popis produktu

- k zásobení proudem nových užitkových tahačů na starších návěsích
- 13 pólů obsazených dle normy
- odlité zástrčky typu N“ a typu S“
- Pracovní délka: 3,5 m
- Materiál: PUR
- Vratná síla odpovídá předpisům OEM
- s jemnou spirálou
- 24 V



02

krátký adaptér

15-pólový na 7-pólový

► č. zboží 3555-320-52

► Popis produktu

- Adaptér z 15 pólů na 7 pólů
- ISO 12098
- Umělá hmota
- 24 V



05

Spirála

7-pólová

► č. zboží 3555-320-42

► Popis produktu

- Pracovní délka: 3,0 m
- Materiál: PUR
- řídicí síla odpovídá OEM předpisům
- s vodotěsnými konektory
- Typ N
- malé spirály



06

EBS-spirálový kabel

7 pólová

► č. zboží 3555-320-45

► Popis produktu

- Pracovní délka: 3.5 m
- Materiál: PUR
- řídicí síla odpovídá OEM předpisům
- malé spirály



03

Adaptér se spirálovým kabelem

15pólová na 2 x 7pólová

► č. zboží 3555-320-51

► Popis produktu

- 13pólové obsazení
- Pracovní délka: 3,5 m
- Typ N/S
- Materiál: PUR
- Vratná síla odpovídá předpisům OEM
- s jemnou spirálou
- z 15 pólů na 7 pólů
- 24 V



04

Spirála

7-pólová

► č. zboží 3555-320-43

► Popis produktu

- Pracovní délka: 3,0 m
- Materiál: PUR
- řídicí síla odpovídá OEM předpisům
- s vodotěsnými konektory
- Typ S - 3731
- 6 zásuvek, 1 pin



07

Spirála

15-pólová

► č. zboží 3555-320-50

► Popis produktu

- Pracovní délka: 3.5 m
- se samosvorným připojením
- Materiál: PUR
- řídicí síla odpovídá OEM předpisům
- malé spirály



08

Schránka rozbočovače

16-pólová

► č. zboží 1004-100

► Popis produktu

- Přípuštění GGVS/ADR
- 16násobné



01

**Letovací
kabelová oka**

| č. zboží | otvor | průřez vodiče d1 | Označení DIN | d2 |
|-------------|-------|---------------------|-----------------|------|
| 3557-921-9 | M6 | 10 mm ² | 6 x 4,3 | 11,0 |
| 3557-922-0 | M8 | 10 mm ² | 8 x 4,3 | 15,0 |
| 3557-922-4 | M8 | 16 mm ² | 8 x 5,4 | 15,0 |
| 3557-922-8 | M8 | 25 mm ² | 8 x 6,8 | 15,0 |
| 3557-922-81 | M8 | 35 mm ² | 8 x 8,2 | 15,0 |
| 3557-923-6 | M8 | 50 mm ² | 8 x 9,5 | 17,0 |
| 3557-922-1 | M10 | 10 mm ² | 10 x 4,3 | 19,0 |
| 3557-922-9 | M10 | 25 mm ² | 10 x 6,8 | 19,0 |
| 3557-923-3 | M10 | 35 mm ² | 10 x 8,2 | 19,0 |
| 3557-923-7 | M10 | 50 mm ² | 10 x 9,5 | 19,0 |
| 3557-924-0 | M10 | 70 mm ² | 10 x 11,2 | 21,0 |
| 3557-923-0 | M12 | 25 mm ² | 12 x 6,8 | 22,0 |
| 3557-923-8 | M12 | 50 mm ² | 12 x 9,5 | 22,0 |
| 3557-924-1 | M12 | 70 mm ² | 12 x 11,2 | 22,0 |

02

Letovací pájka

230 voltů, 150 wattů

▶ č. zboží 4982-900

▶ Popis produktu

- 230 voltů
- 150 wattů
- Rozmezí teploty: 450 °C
- Doba nahřívání: 3 minuty



03

Letovací drát

Role 250 g

▶ č. zboží. 4982-60

▶ Ø 2 mm

▶ č. zboží. 4982-50

▶ Ø 1 mm

▶ Popis produktu

- Podíl tekutých prostředků 3,5%
- Slitiny: PB6OSN40
- Rozmezí tání: 183°C - 238°C

